

# KENWOOD

## RC-D710

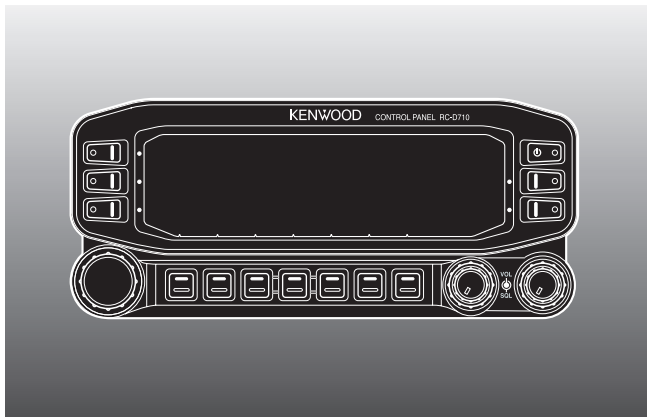

CONTROL PANEL

### INSTRUCTION MANUAL

PANNEAU DE CONTROLE

### MODE D'EMPLOI

PANEL DE CONTROL

### MANUAL DE INSTRUCCIONES

コントロールパネル

### 取扱説明書

Only basic operations are explained in this instruction manual. For a detailed explanation on the operations, refer to the PDF file supplied on the CD-ROM.

Seules les fonctions de base sont expliquées dans ce mode d'emploi. Pour le détail sur les autres opérations, reportez-vous au fichier PDF à votre disposition sur le CD-ROM.

En este manual de instrucciones solamente se explican las operaciones básicas. Si desea obtener una descripción detallada de las operaciones, consulte el archivo PDF correspondiente incluido en el CD-ROM.

本取扱説明書の操作説明は基本的な内容を記載しています。各機能の詳細説明は付属CD-ROM内の取扱説明書（PDF形式）をご覧ください。

Kenwood Corporation

© B62-2003-00 (W)  
09 08 07 06 05 04 03 02 01 00

PANEL DE CONTROL

**RC-D710**

---

MANUAL DE INSTRUCCIONES

Kenwood Corporation

**ESPAÑOL**

# MUCHAS GRACIAS

Gracias por decidirse a comprar este RC-D710.

## CARACTERÍSTICAS

El RC-D710 posee las siguientes características:

- Cuenta con un TNC integrado compatible con el protocolo AX.25. Con un ordenador portátil, le permite aprovechar las posibilidades que ofrece las comunicaciones por paquetes con total facilidad.
- Incluye un programa para tratar formatos de datos compatible con el Sistema Automático de Información de Posición/Paquetes (APRS®).
- <RC-D710 + TM-V71>

Cuando el RC-D710 se conecta al TM-V71A/E, las funciones disponibles son las mismas que las del TM-D710A/E.

- <RC-D710 + PG-5J>

Cuando el RC-D710 se conecta al terminal de DATA de un transceptor a través del PG-5J (opcional), con el TNC integrado del RC-D710, podrá utilizar el modo PACKET y APRS (modo autónomo).



**Información acerca de la eliminación de equipos eléctricos y electrónicos al final de la vida útil (aplicable a los países de la Unión Europea que hayan adoptado sistemas independientes de recogida de residuos)**

Los productos con el símbolo de un contenedor con ruedas tachado no podrán ser desechados como residuos domésticos.

Los equipos eléctricos y electrónicos al final de la vida útil, deberán ser reciclados en instalaciones que puedan dar el tratamiento adecuado a estos productos y a sus subproductos residuales correspondientes. Póngase en contacto con su administración local para obtener información sobre el punto de recogida más cercano. Un tratamiento correcto del reciclaje y la eliminación de residuos ayuda a conservar los recursos y evita al mismo tiempo efectos perjudiciales en la salud y el medio ambiente.

## PRECAUCIONES

Respete las siguientes precauciones para evitar incendios, lesiones personales y daños en el RC-D710/ transceptor.

- Cuando lo utilice durante un desplazamiento, no intente configurar el RC-D710 mientras conduce; es demasiado peligroso.
- No exponga el RC-D710 a la luz directa del sol durante periodos de tiempo prolongados, ni lo coloque cerca de calefactores.
- No coloque el RC-D710 en zonas excesivamente polvorientas, húmedas o mojadas, ni sobre superficies inestables.
- Si detecta un olor o humo anormal proveniente del RC-D710/ transceptor, desconecte la alimentación del RC-D710/ transceptor inmediatamente y póngase en contacto con el servicio técnico de **Kenwood** o con su proveedor.
- No utilice opciones no indicadas por **Kenwood**.

## CONVENCIONES DE REDACCIÓN EMPLEADAS EN ESTE MANUAL

A fin de simplificar las instrucciones y evitar repeticiones innecesarias, se han seguido las convenciones de redacción que se describen a continuación.

Instrucción	Acción
Pulse [TECLA].	Pulse TECLA momentáneamente.
Pulse [TECLA] (1s).	Pulse prolongadamente TECLA durante 1 segundo o más.
Pulse [TECLA1], [TECLA2].	Pulse momentáneamente TECLA1, suelte TECLA1 y luego pulse TECLA2.
Pulse [F], [TECLA].	Pulse la tecla F para entrar en el modo de funciones y, a continuación, pulse TECLA para acceder a la función secundaria.
Pulse [TECLA] + Encendido.	Con el transceptor apagado, pulse prolongadamente TECLA mientras lo enciende.

# CONTENIDO

PREPARATIVOS.....	1
ACCESORIOS SUMINISTRADOS .....	1
INSTALACIÓN.....	2
CONEXIÓN AL PC.....	3
CONEXIÓN AL TM-V71 .....	3
CONEXIÓN AL PG-5J .....	4
DISPOSICIÓN FÍSICA .....	6
PANEL DE OPERACIONES (VISTA FRONTAL) <RC-D710 + TM-V71> .....	6
PANEL DE OPERACIONES (VISTA POSTERIOR E IZQUIERDA) .....	9
PANTALLA <RC-D710 + TM-V71>.....	10
PANEL DE OPERACIONES (VISTA FRONTAL) <RC-D710 + PG-5J> .....	12
OPERACIONES BÁSICAS (RC-D710 + TM-V71).....	14
ENCENDIDO Y APAGADO .....	14
AJUSTE DEL VOLUMEN.....	14
AJUSTE DEL SILENCIADOR.....	14
SELECCIÓN DE UNA BANDA.....	15
SELECCIÓN DEL MODO DE DOBLE BANDA/ MODO DE UNA SOLA BANDA ....	16
SELECCIÓN DE UNA BANDA DE FRECUENCIAS.....	17
SELECCIÓN DE UN MODO OPERATIVO.....	18
TRANSMISIÓN .....	19
MODO DE MENÚ.....	20
ACCESO AL MENÚ .....	20
CONFIGURACIÓN DEL MENÚS.....	21
ENTRADA DE CARACTERES.....	32
MANTENIMIENTO.....	34
INFORMACIÓN GENERAL.....	34
SERVICIO .....	34
NOTA DE SERVICIO.....	34
LIMPIEZA.....	34
ESPECIFICACIONES .....	35

Si desea obtener una descripción detallada de cada operación, consulte el archivo PDF correspondiente incluido en el CD-ROM.

- Los títulos con la indicación <RC-D710 + TM-V71> son explicaciones operativas solamente para cuando el RC-D710 se conecta al TM-V71(A/E). Los títulos desprovistos de esta indicación incluyen explicaciones operativas para cuando se conecta el RC-D710 al PG-5J.
- En las explicaciones, los términos “transceptor” por lo general hace referencia al RC-D710 + TM-V71(A/E).

Operación	Nombre de archivo
<b>CONTENIDO</b>	00-CONTENTS-S.pdf
<b>FUNCIONAMIENTO A TRAVÉS DE REPETIDORES &lt;RC-D710 + TM-V71&gt;</b>	01-REPEATER-S.pdf
<b>CANALES DE MEMORIA &lt;RC-D710 + TM-V71&gt;</b>	02-MEMORY CHANNEL-S.pdf
<b>MEMORIA PROGRAMABLE (PM)</b>	03-PM CHANNEL-S.pdf
<b>EXPLORACIÓN &lt;RC-D710 + TM-V71&gt;</b>	04-SCAN-S.pdf
<b>SISTEMA SILENCIADOR CODIFICADO POR TONO CONTINUO (CTCSS) &lt;RC-D710 + TM-V71&gt;</b>	05-CTCSS-S.pdf
<b>SILENCIADOR POR CÓDIGO DIGITAL (DCS) &lt;RC-D710 + TM-V71&gt;</b>	06-DCS-S.pdf
<b>MULTIFRECUENCIA DE DOBLE TONO (DTMF) &lt;RC-D710 + TM-V71&gt;</b>	07-DTMF-S.pdf
<b>EchoLink® &lt;RC-D710 + TM-V71&gt;</b>	08-EchoLink-S.pdf
<b>OTRAS OPERACIONES</b>	09-OTHER OPERATIONS-S.pdf
<b>FUNCIONAMIENTO CON PAQUETES</b>	10-PACKET-S.pdf
<b>APRS®</b>	11-APRS-S.pdf
<b>RESET</b>	12-RESET-S.pdf
<b>FUNCIONAMIENTO CON VGS-1 (OPCIONAL) &lt;RC-D710 + TM-V71&gt;</b>	13-VGS-S.pdf
<b>OPERACIÓN EN BANDA CRUZADA/BANDA BLOQUEADA &lt;SÓLO CON EL TM-V71(A) TIPO K&gt;</b>	14-CROSS BAND (K TYPE)-S.pdf
<b>FUNCIONAMIENTO INALÁMBRICO &lt;SÓLO CON EL TM-V71(A) TIPO K&gt;</b>	15-WIRELESS (K TYPE)-S.pdf
<b>ALERTA METEOROLÓGICA &lt;SÓLO CON EL TM-V71(A) TIPO K&gt;</b>	16-WEATHER ALERT (K TYPE)-S.pdf
<b>SKY COMMAND &lt;SÓLO CON EL TM-V71(A) TIPO K&gt;</b>	17-SKY COMMAND (K TYPE)-S.pdf

**Nota:** El archivo de operaciones se encuentra en formato PDF. Para leerlo debe utilizar Adobe® Reader®.

# PREPARATIVOS

## ACCESORIOS SUMINISTRADOS

Artículo		Número de pieza	Cantidad
Cable de conexión modular (para el jack del panel)		E30-7639-XX	1
Filtro de línea		L79-1417-XX	2
Cable con conector de 3 conductores de 2,5 mm (1/10") (para jack GPS)		E30-3400-XX	1
Soporte base		J09-0409-XX	1
• Hoja		G11-4438-XX	1
Portapanel		J29-0663-XX	1
• Amortiguación		G13-2233-XX	1
Soporte del panel		J29-0707-XX	1
• Hoja		G11-4228-XX	1
Juego de tornillos		N99-2055-XX	1
Tarjeta de garantía	Para EE.UU./Canadá	—	1
	Para Europa	—	1
Manual de instrucciones	Inglés, francés, español, japonés	B62-2003-XX	1
	Italiano, alemán, neerlandés, chino (tradicional)	B62-2004-XX	1
CD-ROM (con explicaciones detalladas sobre cada operación)		T93-0134-XX	1

# INSTALACIÓN

## ■ Instalación móvil

- 1 Limpie y seque el lugar de instalación.



**PRECAUCIÓN**

No instale el soporte próximo a un airbag.

- 2 Despegue el papel antiadherente de la base del soporte del panel y fíjela en su lugar sirviéndose de los 3 tornillos autorroscantes suministrados.
  - Deje reposar el panel durante unos minutos para que fije firmemente. De lo contrario, podría vibrar.
  - Una vez separado el papel antiadherente, ya no se puede reutilizar.
- 3 Acople el portapanel al soporte del panel sirviéndose de los 2 tornillos SEMS suministrados.
- 4 Coloque el RC-D710 en el portapanel de forma que quede encajado en su sitio.

Tornillo autorroscante  
(4 mm x 12 mm)

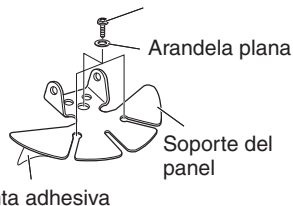

Cinta adhesiva

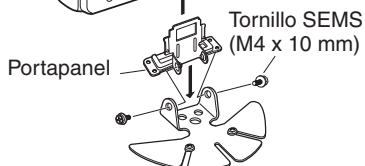

## ■ Emisora fija

- 1 Acople el portapanel a la soporte base sirviéndose de los 2 tornillos SEMS suministrados.
- 2 Coloque el RC-D710 en el portapanel de forma que quede encajado en su sitio.

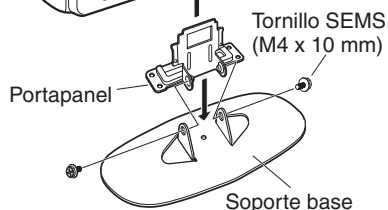
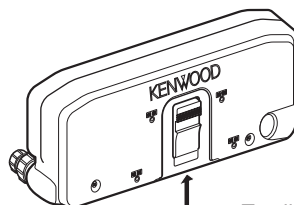



## CONEXIÓN AL PC

Utilice el cable PG-5G (opcional) cuando vaya a conectar el RC-D710 al terminal D-SUB de un ordenador.

### Patillas del terminal COM

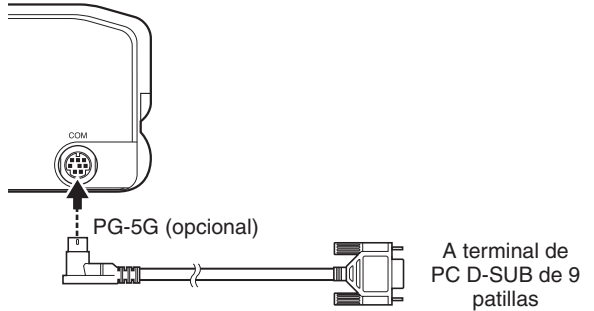
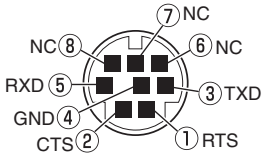

Configuración de los contactos de PG-5G (conexión cruzada)

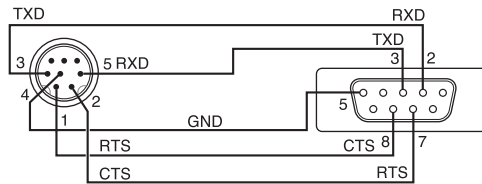

## CONEXIÓN AL TM-V71

Conecte el RC-D710 al TM-V71 utilizando el cable suministrado.

### TM-V71

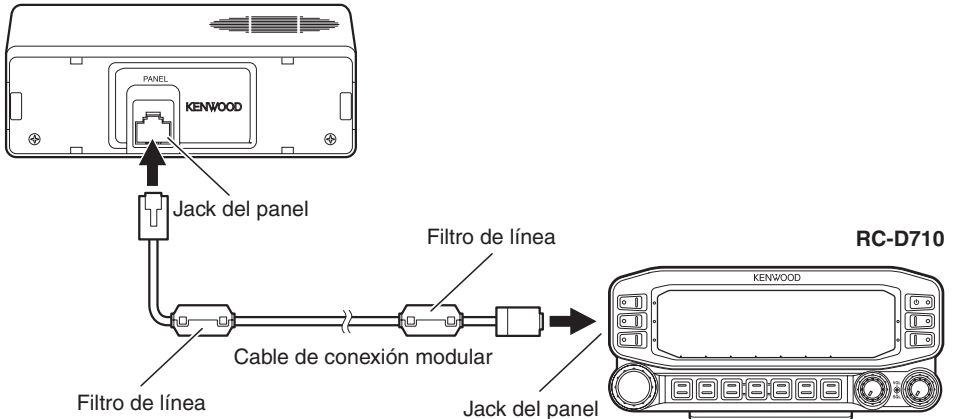

### Instalación del filtro de línea

Instale el filtro de línea a 3 cm aproximadamente del conector.

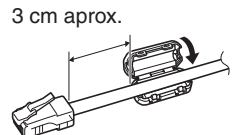

## CONEXIÓN AL PG-5J

Cuando utilice el RC-D710 con un transceptor que no sea el TM-V71, conecte el RC-D710 al transceptor mediante el PG-5J (opcional).

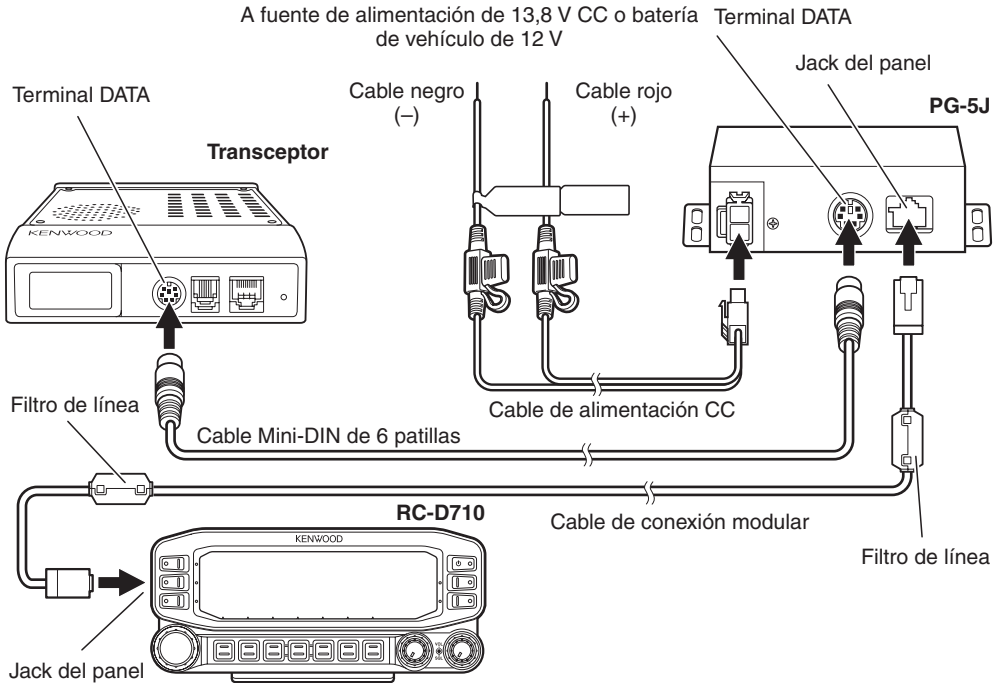

### Patillas del terminal DATA (PG-5J)

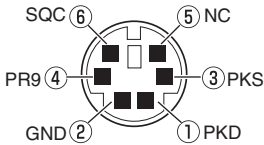

Nº	Nombre	E/S	Función
①	PKD	O	Salida de datos del TNC 2 Vp-p/ 10 kΩ (datos a 9600 bps) 40 mVp-p/ 10 kΩ (datos a 1200 bps)
②	GND	—	GND
③	PKS	O	Salida de señal de control de espera de datos Conector abierto TX : Nivel L / RX : Alta impedancia
④	PR9	I	Entrada de datos al TNC (9600 bps) De 350 mVp-p a 600 mVp-p/ 10 kΩ
⑤	NC	—	Sin conexión
⑥	SQC	I	Entrada de señal de control de supresión de ruido SQL abierta: Nivel H / cerrada: Nivel L

## ■ Conexión del cable de alimentación (PG-5J)

### Emisora fija

Para usar este PG-5J como emisora fija, necesitará una fuente de alimentación CC de 13,8 V CC aparte que se compra por separado.

**Nota:** No enchufe la fuente de alimentación CC a una toma de corriente CA hasta que haya realizado todas las conexiones.

### Instalación móvil

Utilice una batería de vehículo de 12 V con capacidad de corriente suficiente. Si al PG-5J no le llega suficiente corriente, es posible que la pantalla se oscurezca durante la transmisión o que la potencia de salida en transmisión caiga demasiado. No conecte jamás el transceptor a una batería de 24 V.

**Nota:** Instale la caja de interfaz del PG-5J en un lugar que no entorpezca la conducción. Para ello sírvase del juego de tornillos suministrado.

## ■ Sustitución de fusibles (PG-5J)

Si se funde un fusible, determine la causa y, a continuación, solucione el problema. Una vez resuelto el problema, sustituya el fusible. Si los fusibles recién instalados siguen fundiéndose, desconecte el cable de alimentación y póngase en contacto con su proveedor autorizado de **Kenwood** o un centro de servicio **Kenwood** autorizado para obtener ayuda.



### PRECAUCIÓN

Utilice únicamente fusibles del tipo y la gama indicados; de lo contrario el PG-5J podría resultar dañado.

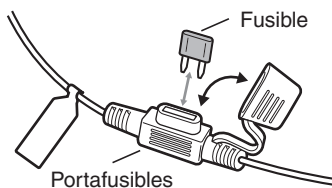

# DISPOSICIÓN FÍSICA

## PANEL DE OPERACIONES (VISTA FRONTAL) <RC-D710 + TM-V71>

### ■ EN MODO NORMAL

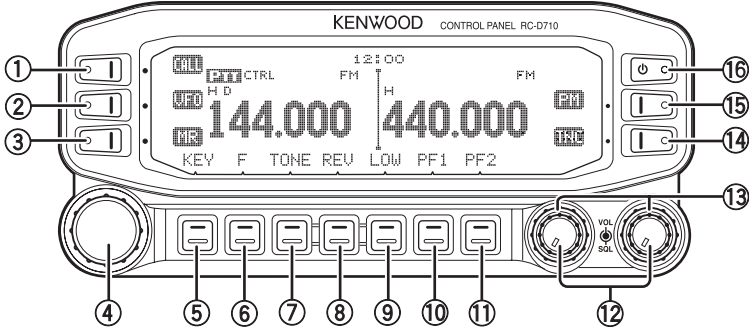

- ① **CALL**  
Pulse **[CALL]** para seleccionar el canal de llamada.  
Pulse **[CALL] (1s)** para iniciar la exploración de llamadas.
- ② **VFO**  
Pulse **[VFO]** para entrar en el modo VFO y, a continuación, gire el mando **Sintonizador** para seleccionar una frecuencia operativa.  
Pulse **[VFO] (1s)** para iniciar la exploración VFO.
- ③ **MR**  
Pulse **[MR]** para entrar en el modo de canal de memoria y, a continuación, gire el mando **Sintonizador** para seleccionar un canal de memoria.  
Pulse **[MR] (1s)** para iniciar la exploración de memoria.
- ④ **Mando Sintonizador**  
Gírelo para seleccionar una frecuencia operativa o un canal de memoria, cambiar la dirección de exploración, etc.  
Pulse el mando **Sintonizador** para entrar en el modo MHz (estando en el modo VFO o en el modo de llamada) o para cambiar entre la indicación de nombre de canal y de frecuencia (estando en el modo de canal de memoria).  
Pulse el mando **Sintonizador (1s)** para iniciar la exploración de MHz o la exploración de grupos.
- ⑤ **KEY**  
Pulse la tecla **[KEY]** para activar y desactivar la función de la tecla APRS.

---

**Nota:** Para conocer las funciones de las teclas APRS, consulte las explicaciones relativas a APRS.

---
- ⑥ **F**  
Pulse **[F]** para entrar en el modo de funciones.  
Pulse **[F] (1s)** para activar o desactivar la función de bloqueo del teclado del transceptor.

- ⑦ **TONE**  
Pulse **[TONE]** para activar la función de tono.  
Cada vez que pulsa **[TONE]**, la función cambiará en el siguiente orden: Tono activado >> CTCSS activado >> DCS activado >> Desactivado.
- ⑧ **REV**  
Pulse **[REV]** para activar o desactivar la función de inversión.  
Pulse **[REV] (1s)** para activar el verificador automático de simplex (ASC).
- ⑨ **LOW**  
Pulse **[LOW]** para cambiar la potencia de salida de transmisión en el siguiente orden: Potencia alta (con el TM-V71(A/E) tipos K y E) → Potencia media → Potencia baja.
- ⑩ **PF1**  
Pulse **[PF1]** para activar su función programable.
- ⑪ **PF2**  
Pulse **[PF2]** para activar su función programable.
- ⑫ **Mando BAND SEL (VOL)**  
Gire el mando **[BAND SEL]** para regular el volumen del altavoz.  
Pulse el mando **[BAND SEL]** izquierdo para seleccionar la banda A. Pulse el mando **[BAND SEL]** derecho para seleccionar la banda B.  
Pulse **[BAND SEL] (1s)** para cambiar entre modo de una sola banda y el modo de doble banda.
- ⑬ **Mando SQL**  
Gire el mando **[SQL]** para ajustar el nivel de silenciador. Hacia la derecha, abre el silenciador y hacia la izquierda, la cierra.
- ⑭ **TNC**  
Pulse **[TNC]** para activar el TNC integrado y el modo de APRS (o NAVITRA).  
Cada vez que pulsa **[TNC]**, el modo cambiará en el siguiente orden: Modo APRS (o NAVITRA) activado >> Modo PACKET activado >> TNC desactivado.
- Cuando active el TNC integrado, en la pantalla aparecerá "OPENING TNC".
  - Cuando aparezca "OPENING TNC" en la pantalla, el modo no podrá cambiarse.
- ⑮ **PM**  
Pulse **[PM]** para entrar en el modo de selección de canal de memoria programable (PM).
- ⑯ **⏻**  
Pulse **[⏻]** para encender y apagar el transceptor.

## ■ EN MODO DE FUNCIONAMIENTO

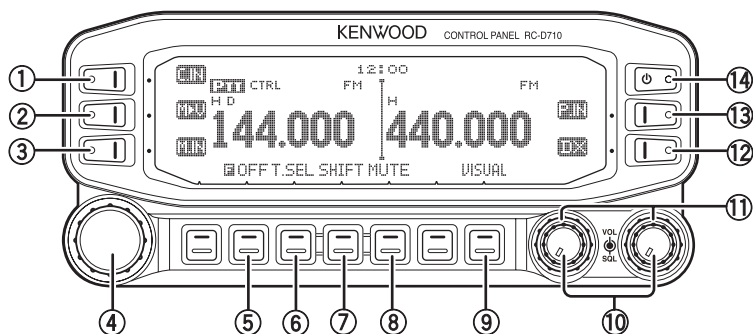

- ① **C.IN**  
Pulse [**C.IN**] para almacenar la frecuencia operativa actual en el canal de llamada.
- ② **M>V**  
Pulse [**M>V**] para copiar el canal de memoria actual o el canal de llamada al VFO (cambio de memoria).
- ③ **M.IN**  
Seleccione un canal de memoria y pulse [**M.IN**] para almacenar la frecuencia operativa actual en el canal de memoria.
- ④ **Mando Sintonizador**  
Presione el mando **Sintonizador** para entrar en el modo de menú.
- ⑤ **F OFF**  
Pulse [**F OFF**] para volver al modo Normal.
- ⑥ **T.SEL**  
Con la función tono, CTCSS o DCS activada, pulse [**T.SEL**] para entrar en el modo de configuración de CTCSS o DCS.
- ⑦ **SHIFT**  
Pulse [**SHIFT**] para entrar en el modo de selección de dirección de desplazamiento. Cada vez que pulsa [**SHIFT**], la dirección de desplazamiento cambia en el orden siguiente:  
dirección positiva (+) -> dirección negativa (-) -> -7,6 MHz (con el TM-V71(E) tipo E)  
-> desactivada.
- ⑧ **MUTE**  
Pulse [**MUTE**] para activar o desactivar la función de silenciamiento.
- ⑨ **VISUAL**  
Pulse la tecla [**VISUAL**] para activar y desactivar la función de exploración visual.
- ⑩ **Mando BAND SEL (VOL)**  
Gire el mando [**BAND SEL**] para regular el volumen del altavoz.  
Pulse [**BAND SEL**] para seleccionar una banda de frecuencias.

- ⑪ **Mando SQL**  
Gire el mando **[SQL]** para ajustar el nivel de silenciador. Hacia la derecha, abre el silenciador y hacia la izquierda, la cierra.
- ⑫ **DX**  
Pulse **[DX]** para activar y desactivar el monitor de clusters de paquetes DX.
- ⑬ **P.IN**  
Pulse **[P.IN]** para entrar en el modo de grabación de canal PM.
- ⑭ **⏻**  
Pulse **[⏻]** para encender y apagar el transceptor.

## PANEL DE OPERACIONES (VISTA POSTERIOR E IZQUIERDA)

- ① **GPS**  
Conecte el receptor de GPS o la emisora meteorológica a este jack utilizando el cable suministrado con conector de 3 conductores de 2,5 mm (1/10").
- ② **COM**  
Este terminal es para conexión a un PC. Utilice un cable PG-5G (opcional) para la conexión del TNC integrado al terminal D-SUB de un ordenador personal.
- ③ **Jack del panel**  
Conecte el TM-V71 o el PG-5J a este jack utilizando el cable de conexión modular.

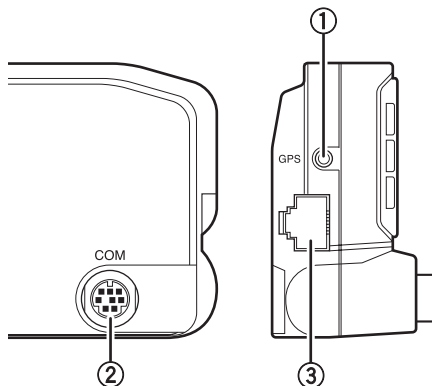



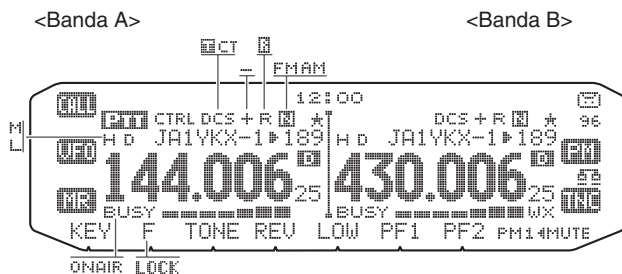

# PANTALLA <RC-D710 + TM-V71>



Indicador	Descripción
12:00	Reloj (Ajuste del reloj: Menú 525)
	Aparece cuando hay una banda de transmisión disponible. Parpadea cuando el repetidor de banda cruzada está activado (sólo con el TM-V71(A) tipo K).
CTRL	Aparece cuando hay una banda operativa disponible. Parpadea cuando el control remoto inalámbrico está activado (sólo con el TM-V71(A) tipo K).
	Aparece cuando la función de tonos está activada.
CT	Aparece cuando la función CTCSS está activada.
DCS	Aparece cuando la función DCS está activada.
+	Aparece cuando la función de dirección está ajustada en positiva.
-	Aparece cuando la función de dirección está ajustada en negativa.
R	Aparece cuando la función de inversión está activada.
	Aparece cuando la función ASC está activada. Parpadea cuando la función ASC está realizando una comprobación de conformidad.
AM	Aparece mientras está en el modo AM.
FM	Aparece mientras está en el modo FM.
	Aparece mientras está en el modo FM estrecha.
	Aparece cuando se graba el canal seleccionado mientras está en el modo de entrada de memoria.
189	Muestra el canal de memoria y el número de menú.
*	Aparece cuando la función de bloqueo de canal de memoria está activada.
H	Aparece mientras se utiliza potencia de salida alta. Parpadea cuando se activa el circuito de protección térmica (ahorro de potencia de transmisión) (con el TM-V71(A/E) tipos K y E).
M	Aparece mientras se utiliza potencia de salida media. Parpadea cuando se activa el circuito de protección térmica (ahorro de potencia de transmisión).
L	Aparece mientras se utiliza potencia de salida baja.



Indicador	Descripción
144.006 <sub>25</sub>	Muestra la frecuencia operativa.
BUSY	Aparece cuando se recibe una señal de ocupado.
	Actúa como medidor S cuando se recibe una señal y muestra el nivel de potencia seleccionado durante una transmisión.
ONAIR	Aparece durante una transmisión.
D	Aparece mientras utiliza la banda de datos externa.
	Aparece mientras utiliza la banda de datos interna.
96	Aparece cuando el terminal de datos está ajustado a 9600 (buad).
MUTE	Aparece cuando la función de silenciamiento está activada.
	Aparece mientras realiza una grabación ininterrumpida.
	Aparece mientras está en el modo EchoLink Sysop.
LOCK	Aparece cuando la función bloqueo de las teclas está activada.
PM14	Muestra el número de canal PM.
WX	Aparece cuando la alerta meteorológica está activada. Parpadea cuando se recibe una señal (sólo con el TM-V71(A) tipo K).

# PANEL DE OPERACIONES (VISTA FRONTAL) <RC-D710 + PG-5J>

## ■ EN MODO NORMAL

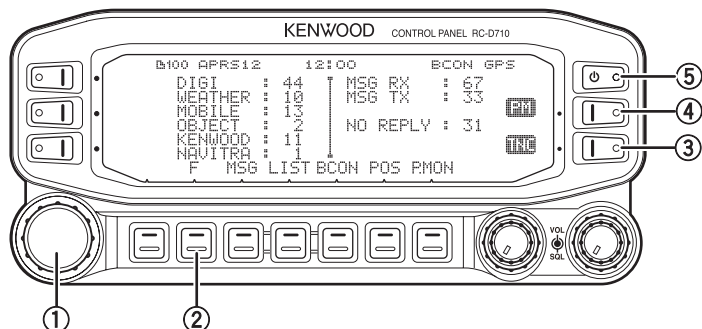

- ① **Mando Sintonizador**  
Pulse [F] y, a continuación, presione el mando **Sintonizador** para entrar en el modo de menú.
- ② **F**  
Pulse [F] para entrar en el modo de funciones.
- ③ **TNC**  
Cada vez que pulsa [TNC], el modo cambia entre modo APRS (o NAVITRA) activado y modo de PACKET activado.
  - Cuando aparezca "OPENING TNC" en la pantalla, el modo no podrá cambiarse.
- ④ **PM**  
Pulse [PM] para entrar en el modo de selección de canal de memoria programmable (PM).
- ⑤ **⏻**  
Pulse [⏻] para encender y apagar el RC-D710.

---

**Nota:** Para conocer las funciones de las teclas [MSG], [LIST], [BCON], [POS] y [P.MON], consulte las explicaciones relativas a APRS.

---

## ■ EN MODO DE FUNCIONAMIENTO

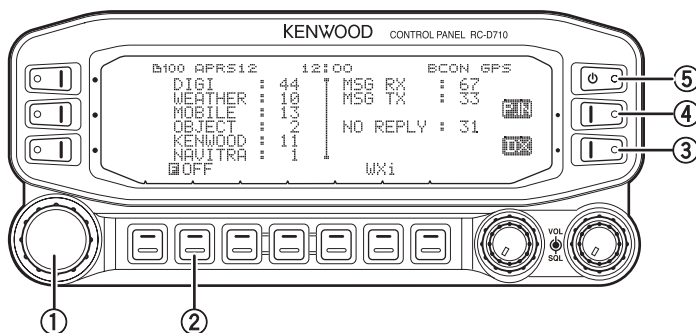

- ① **Mando Sintonizador**  
Presione el mando **Sintonizador** para entrar en el modo de menú.
- ② **F OFF**  
Pulse [**F OFF**] para volver al modo Normal.
- ③ **DX**  
Pulse [**DX**] para activar y desactivar el monitor de clusters de paquetes DX.
- ④ **P.IN**  
Pulse [**P.IN**] para entrar en el modo de grabación de canal PM.
- ⑤ **⏻**  
Pulse [**⏻**] para encender y apagar el RC-D710.

---

**Nota:** Para conocer las funciones de la tecla [**WXi**], consulte las explicaciones relativas a APRS.

---

# OPERACIONES BÁSICAS (RC-D710 + TM-V71)

## ENCENDIDO Y APAGADO

Pulse el interruptor [⏻] para encender el transceptor.

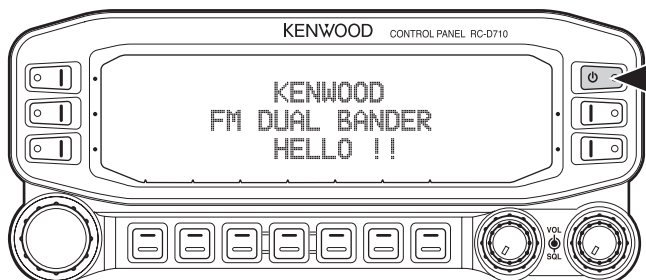

Vuelva a pulsar el interruptor [⏻] para apagar el transceptor.

## AJUSTE DEL VOLUMEN

Gire el mando [BAND SEL] (VOL) de la banda seleccionada hacia la derecha para aumentar el volumen, y hacia la izquierda para disminuirlo.

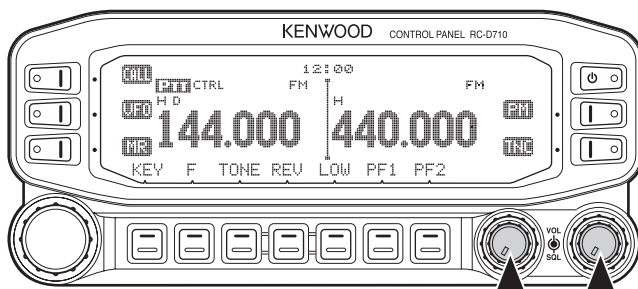

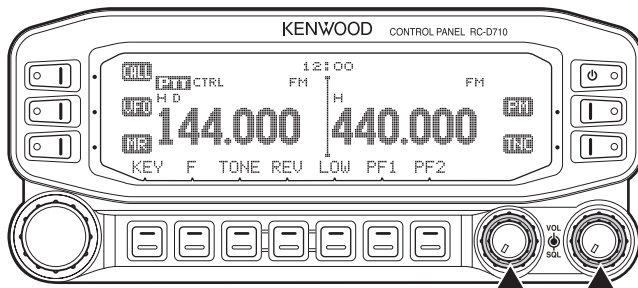

## AJUSTE DEL SILENCIADOR

Gire el mando [SQL] de la banda seleccionada, en ausencia de señal, y ajuste el nivel de supresión de ruido sólo lo suficiente para eliminar el ruido de fondo.



## SELECCIÓN DE UNA BANDA

Pulse el mando **[BAND SEL]** izquierdo para seleccionar la banda A y el mando **[BAND SEL]** derecho para seleccionar la banda B.

- El icono  aparece encima de la banda seleccionada mientras que el icono  aparece encima de la banda en la que se dispone a transmitir.

Banda A (mando **[BAND SEL]** izquierdo):

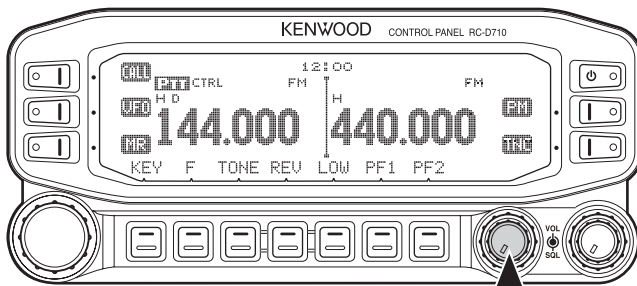

Banda B (mando **[BAND SEL]** derecho):

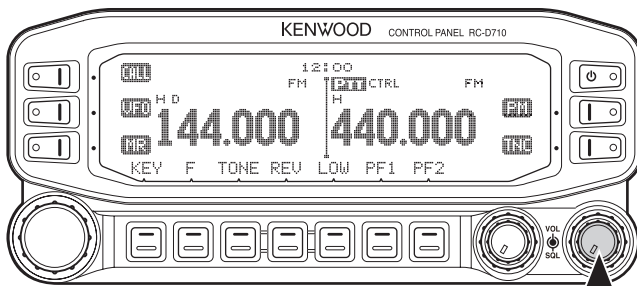

Si pulsa **[PF2]**, podrá cambiar de banda operativa (bandas A y B), manteniendo la banda original como la banda de transmisión.

La banda A es la banda de transmisión y la banda B de la banda operativa:

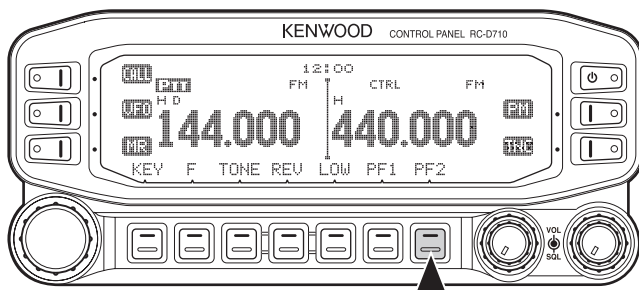

La banda A es la banda de transmisión y la banda operativa:

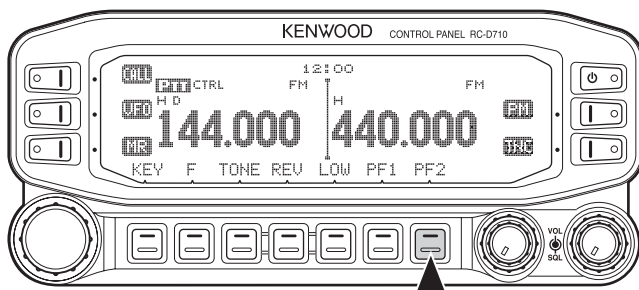

## SELECCIÓN DEL MODO DE DOBLE BANDA/ MODO DE UNA SOLA BANDA

El transmisor puede utilizarse en modo de funcionamiento de doble banda o de una sola banda; para ello tiene que pulsar **[BAND SEL] (1s)** de la banda seleccionada.

Modo de doble banda:

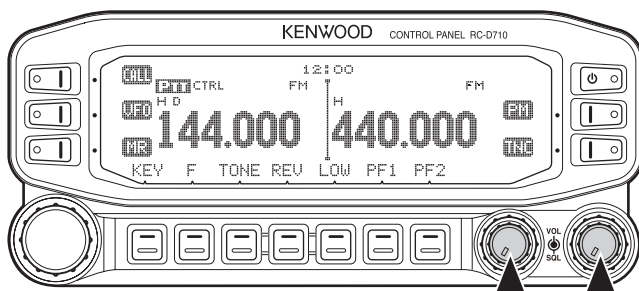

Modo de una sola banda (sólo banda A):

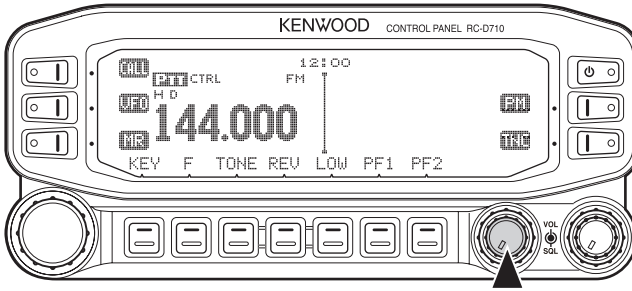

---

**Nota:** También puede desactivar la barra separadora que aparece en el centro de la pantalla (Menú N° 527).

---

## SELECCIÓN DE UNA BANDA DE FRECUENCIAS

Es posible cambiar las bandas de frecuencia predeterminadas de las bandas A y B.

- 1 Seleccione la banda A o B pulsando el mando **[BAND SEL]** o **[PF2]**.
- 2 Pulse **[F]**, **[BAND SEL]** de la banda seleccionada.
  - Cada vez que pulsa **[F]**, **[BAND SEL]**, pasa de forma cíclica a la siguiente banda de frecuencias.

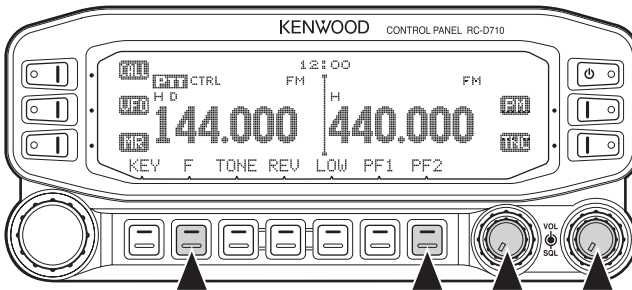

## SELECCIÓN DE UN MODO OPERATIVO

Existen 3 modos operativos diferentes entre los que elegir: modo VFO, modo de canal de memoria y modo de canal de llamada.

### ■ Modo VFO

El modo VFO le permite modificar manualmente la frecuencia operativa.

- 1 Pulse [**VFO**] para entrar en el modo VFO.

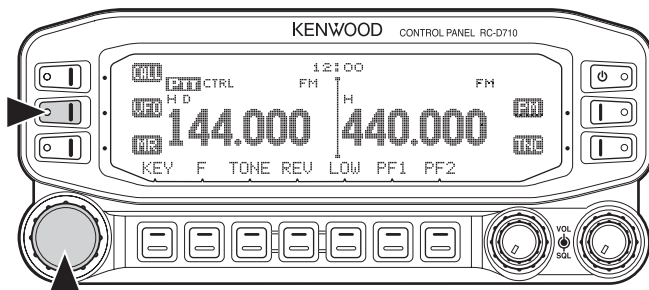

- 2 Gire el mando **Sintonizador** para seleccionar la frecuencia operativa deseada.

### ■ Modo de canal de memoria

El modo de canal de memoria le permite seleccionar rápidamente una frecuencia de uso habitual y los datos asociados que haya guardado en la memoria del transceptor.

- 1 Pulse [**MR**] para entrar en el modo de canal de memoria.

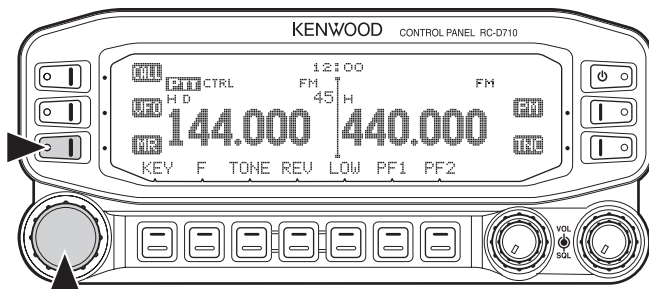

- 2 Gire el mando **Sintonizador** para seleccionar el canal de memoria deseado.



## ■ Modo de canal de llamada

El modo de canal de llamada le permite seleccionar rápidamente un canal preajustado para que se puedan realizar llamadas de inmediato en dicha frecuencia. El canal de llamada se puede utilizar como canal de emergencia dentro del grupo.

- 1 Seleccione la banda deseada (A o B).
- 2 Pulse **[CALL]** para entrar en el modo de canal de llamada.
  - El icono **CALL** aparece en la pantalla.

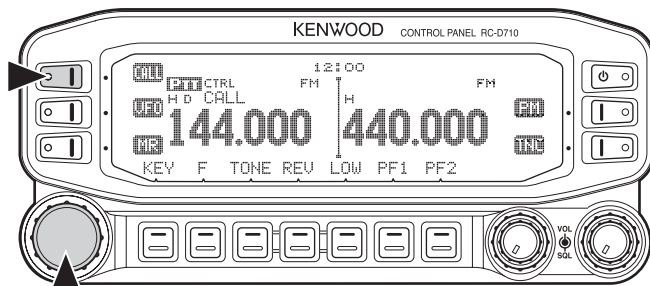

- 3 Pulse **[CALL]** de nuevo para volver a la frecuencia operativa anterior.

## TRANSMISIÓN

- 1 Seleccione la banda y la frecuencia/canal deseados.
- 2 Presione prolongadamente el conmutador **[PTT]** del micrófono y hable al micrófono para transmitir.
  - Aparecen el icono **ONAIR** y el medidor de potencia de RF de la banda de transmisión seleccionada. El medidor de potencia de RF muestra la potencia de salida de transmisión relativa.
  - Aparecen el icono **H/M/L**, según la potencia de salida que haya seleccionado.

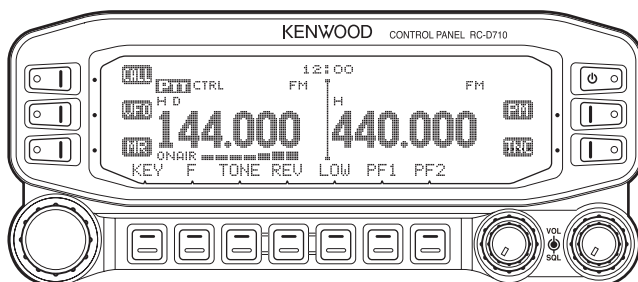

- 3 Cuando termine de hablar, suelte el conmutador **[PTT]**.

# MODO DE MENÚ

Numerosas funciones de este RC-D710 se seleccionan o configuran a través del menú en lugar de hacerlo mediante los mandos físicos. Cuando se familiarice con el sistema de menús, podrá apreciar la versatilidad que ofrece.

## ACCESO AL MENÚ

- 1 Pulse **[F]**, mando **Sintonizador** para acceder al menú.
  - El nombre de la categoría de configuración aparece en la pantalla.

<RC-D710 + TM-V71>



<RC-D710 + PG-5J>



- 2 Gire el mando **Sintonizador** para seleccionar la categoría de configuración deseada.
- 3 Pulse el mando **Sintonizador** para configurar la categoría actual.
  - El número y el nombre del menú aparecen en la pantalla.

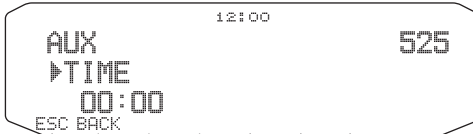

- 4 Gire el mando **Sintonizador** para seleccionar el menú deseado.
- 5 Pulse el mando **Sintonizador** para configurar el menú actual.

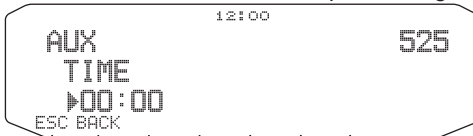

- 6 Gire el mando **Sintonizador** para seleccionar el valor deseado para el menú seleccionado.
- 7 Pulse el mando **Sintonizador** para establecer el valor seleccionado.
- 8 Repita los pasos 2 a 7 para configurar otros menús.
  - Pulse **[ESC]** en cualquier momento para salir del modo de menú.
  - Pulse **[BACK]** en cualquier momento para cancelar la configuración de menú y volver a la selección de menú.

## CONFIGURACIÓN DEL MENÚ

AUDIO <RC-D710 + TM-V71>				
Nº de menú	Pantalla	Descripción	Valores de ajuste	Valor predeterminado
000	KEY BEEP	Pitido breve	OFF/ ON	ON
001	BEEP VOLUME	Nivel de volumen del pitido	LEVEL 1 ~ LEVEL 7	LEVEL 5
002	EXT.SPEAKER	Modo de salida del altavoz externo	MODE 1/ MODE 2	MODO 1
003 <sup>1</sup>	ANNOUNCE	Modo de anuncio por voz	OFF/ AUTO/ MANUAL	AUTO
004 <sup>1</sup>	ANNOUNCE LANGUAGE	Idioma del anuncio por voz	ENGLISH/ JAPANESE	ENGLISH
005 <sup>1</sup>	ANNOUNCE VOLUME	Volumen del anuncio por voz	LEVEL 1 ~ LEVEL 7	LEVEL 5
006 <sup>1</sup>	ANNOUNCE SPEED	Velocidad del anuncio por voz	SPEED 0 ~ SPEED 4	SPEED 1
007 <sup>1</sup>	PLAYBACK REPEAT	Repetir reproducción de grabación	OFF/ ON	OFF
008 <sup>1</sup>	PLAYBACK INTERVAL	Intervalo de repetición de reproducción	0 ~ 60 s	10 s
009 <sup>1</sup>	CONTINUOUS RECORDING	Grabación ininterrumpida	OFF/ ON	OFF

AUDIO <RC-D710 + PG-5J>				
Nº de menú	Pantalla	Descripción	Valores de ajuste	Valor predeterminado
000	KEY BEEP	Pitido breve	OFF/ ON	ON
001	BEEP VOLUME	Nivel de volumen del pitido	LEVEL 1 ~ LEVEL 3	LEVEL 2

TX/RX <RC-D710 + TM-V71>				
Nº de menú	Pantalla	Descripción	Valores de ajuste	Valor predeterminado
100	PROGRAMMABLE VFO	VFO programable	Varía con la banda de frecuencias seleccionada	–
101	STEP	Frecuencia en pasos	Varía con la banda de frecuencias seleccionada	–
102	MODULATION	Modo de modulación/ desmodulación	Varía con la banda de frecuencias seleccionada	–
103	VHF AIP	AIP en la banda de VHF	OFF/ ON	OFF
104	UHF AIP	AIP en la banda de UHF	OFF/ ON	OFF
105	S-METER SQUELCH	Silenciador del medidor S	OFF/ ON	OFF
106	S-METER SQL HANGUP TIME	Tiempo de activación del silenciador del medidor S	OFF/ 125/ 250/ 500 ms	OFF
107	MUTE HANGUP TIME	Ajuste del tiempo de activación del silenciamiento	OFF/ 125/ 250/ 500/ 750/ 1000 ms	OFF
108	BEAT SHIFT	Desviación de batido	OFF/ ON	OFF
109	TOT	Temporizador de tiempo límite	3/ 5/ 10 min	10 min
110 <sup>2</sup>	WEATHER ALERT	Alerta meteorológica	OFF/ ON	OFF

MEMORY <RC-D710 + TM-V71>				
Nº de menú	Pantalla	Descripción	Valores de ajuste	Valor predeterminado
200	MEMORY NAME	Configuración del nombre de memoria	Hasta 8 caracteres	–
201	RECALL METHOD	Método de recuperación de canal de memoria	ALL BANDS/ CURRENT	ALL BANDS
202	LOCKOUT	Bloqueo de canal de memoria	OFF/ ON	OFF
203	GROUP LINK	Grabación de enlace de grupos de memoria	Hasta 10 dígitos (0 ~ 9)	–
204	EchoLink MEMORY	Configuración de memoria EchoLink	Hasta 8 caracteres para el nombre de memoria EchoLink Hasta 8 dígitos para el código DTMF	–
205	EchoLink SPEED	Velocidad de transmisión de la memoria EchoLink	FAST/ SLOW	FAST

<b>DTMF &lt;RC-D710 + TM-V71&gt;</b>				
<b>Nº de menú</b>	<b>Pantalla</b>	<b>Descripción</b>	<b>Valores de ajuste</b>	<b>Valor predeterminado</b>
300	DTMF HOLD	Mantener la transmisión DTMF	OFF/ ON	OFF
301	DTMF MEMORY	Memoria DTMF	Hasta 8 caracteres para el nombre de memoria DTMF Hasta 16 dígitos para el código DTMF	–
302	DTMF SPEED	Velocidad de transmisión de la memoria DTMF	FAST/ SLOW	FAST
303	DTMF PAUSE	Tiempo del código de pausa DTMF	100/ 250/ 500/ 750/ 1000/ 1500/ 2000 ms	500 ms
304	DTMF KEY LOCK	Bloqueo de teclas DTMF	OFF/ ON	OFF

<b>REPEATER &lt;RC-D710 + TM-V71&gt;</b>				
<b>Nº de menú</b>	<b>Pantalla</b>	<b>Descripción</b>	<b>Valores de ajuste</b>	<b>Valor predeterminado</b>
400	OFFSET FREQUENCY	Frecuencia de desplazamiento	Ver explicación	–
401 <sup>3</sup>	AUTO REPEATER OFFSET	Desplazamiento automático de repetidor	OFF/ ON	ON
402	1750 TX HOLD	Mantener transmisión cuando se transmite un tono de 1750 Hz	OFF/ ON	OFF
403 <sup>2</sup>	REPEATER MODE	Modo de repetidor	CROSS BAND/ LOCKED TX: A-BAND/ LOCKED TX: B-BAND	CROSS BAND
404 <sup>2</sup>	REPEATER TX HOLD	Mantener la transmisión de repetidor	ON/ OFF	OFF
405 <sup>2</sup>	REPEATER ID	Grabación del ID de repetidor	Hasta 12 caracteres	–
406 <sup>2</sup>	REPEATER ID TX	Transmisión del ID de repetidor	OFF/ MORSE/ VOICE	OFF

**AUX <RC-D710 + TM-V71>**

<b>Nº de menú</b>	<b>Pantalla</b>	<b>Descripción</b>	<b>Valores de ajuste</b>	<b>Valor predeterminado</b>
500	POWER ON MESSAGE	Configuración del mensaje inicial	Hasta 8 caracteres	HELLO !!
501	BRIGHTNESS	Iluminación de la pantalla	OFF/ LEVEL 1 ~ LEVEL 8	LEVEL 8
502	AUTO BRIGHTNESS	Iluminación automática de la pantalla	OFF/ ON	OFF
503	BACKLIGHT COLOR	Color de la luz de fondo	AMBER/ GREEN	AMBER
504	CONTRAST	Contraste de la pantalla	LEVEL 1 ~ LEVEL 16	LEVEL 8
505	DISPLAY REVERSE MODE	Modo inverso de la pantalla	POSITIVE/ NEGATIVE	POSITIVE
507	PANEL PF1	Valor de la función programable de la tecla PF1	Ver explicación	WX CH (tipo K)  FRQ.BAND (tipos E/ M4)
508	PANEL PF2	Valor de la función programable de la tecla PF2	Ver explicación	CTRL
509	MIC PF1(PF)	Valor de la función programable de la tecla PF1 del micrófono	Ver explicación	A/B
510	MIC PF2(MR)	Valor de la función programable de la tecla PF2 del micrófono	Ver explicación	MR
511	MIC PF3(VFO)	Valor de la función programable de la tecla PF3 del micrófono	Ver explicación	VFO
512	MIC PF4(CALL)	Valor de la función programable de la tecla PF4 del micrófono	Ver explicación	CALL (tipos K/ M4)  1750 (tipo E)
513	MIC KEY LOCK	Bloqueo de las teclas del micrófono	OFF/ ON	OFF
514	SCAN RESUME	Método de reanudación de la exploración	TIME/ CARRIER/ SEEK	TIME
515	VISUAL SCAN	Número de canales para exploración visual	MODO 1: 31ch/ MODE 2 : 61ch/ MODE 3 : 91ch/ MODE 4 : 181ch	MODE 2 : 61ch
516	APO	Tiempo de apagado automático	OFF/ 30/ 60/ 90/ 120/ 180 (minutos)	OFF

**AUX <RC-D710 + TM-V71>**

<b>Nº de menú</b>	<b>Pantalla</b>	<b>Descripción</b>	<b>Valores de ajuste</b>	<b>Valor predeterminado</b>
517	EXT. DATA BAND	Tipo de banda de datos del TNC externo	A-BAND/ B-BAND/ TX:A-BAND RX:B-BAND/ RX:A-BAND TX:B-BAND	A-BAND
518	EXT. DATA SPEED	Velocidad de transferencia de datos del TNC externo	1200/ 9600 bps	1200 bps
519	PC PORT BAUDRATE	Velocidad en baudios del terminal PC	9600/ 19200/ 38400/ 57600 bps	9600 bps
520	SQC SOURCE	Tipo de salida de SQC	OFF/ BUSY/ SQL/ TX/ BUSY or TX/ SQL or TX	BUSY or TX
521	AUTO PM STORE	Entrada automática en PM	OFF/ ON	ON
522 <sup>2</sup>	REMOTE ID	Número de identificación personal	000 ~ 999	000
523 <sup>2</sup>	REMOTE ANSWER BACK	Respuesta	OFF/ ON	ON
524	DATE	Fecha	Ver explicación	–
525	TIME	Hora	Ver explicación	–
526	TIME ZONE	Huso horario	UTC + 14:00 ~ UTC – 14:00	UTC
527	DISPLAY PARTITION BAR	Mostrar barra separadora	OFF/ ON	ON
528	COM PORT BAUDRATE	Velocidad en baudios del terminal COM	9600/ 19200/ 38400/ 57600 bps	9600 bps
529	INT. DATA BAND (PACKET)	Banda de datos del TNC interno (paquete)	A-BAND/ B-BAND/ TX:A-BAND RX:B-BAND/ RX:A-BAND TX:B-BAND	A-BAND

<b>AUX &lt;RC-D710 + PG-5J&gt;</b>				
<b>Nº de menú</b>	<b>Pantalla</b>	<b>Descripción</b>	<b>Valores de ajuste</b>	<b>Valor predeterminado</b>
500	POWER ON MESSAGE	Configuración del mensaje inicial	Hasta 8 caracteres	HELLO !!
501	BRIGHTNESS	Iluminación de la pantalla	OFF/ LEVEL 1 ~ LEVEL 8	LEVEL 8
502	AUTO BRIGHTNESS	Iluminación automática de la pantalla	OFF/ ON	OFF
503	BACKLIGHT COLOR	Color de la luz de fondo	AMBER/ GREEN	AMBER
504	CONTRAST	Contraste de la pantalla	LEVEL 1 ~ LEVEL 16	LEVEL 8
505	DISPLAY REVERSE MODE	Modo inverso de la pantalla	POSITIVE/ NEGATIVE	POSITIVE
521	AUTO PM STORE	Entrada automática en PM	OFF/ ON	ON
524	DATE	Fecha	Ver explicación	–
525	TIME	Hora	Ver explicación	–
526	TIME ZONE	Huso horario	UTC + 14:00 ~ UTC – 14:00	UTC
528	COM PORT BAUDRATE	Velocidad en baudios del terminal COM	9600/ 19200/ 38400/ 57600 bps	9600 bps



APRS				
Nº de menú	Pantalla	Descripción	Valores de ajuste	Valor predeterminado
600	BASIC SETTING			
	MY CALLSIGN	Introducción de indicativo de llamada	Hasta 9 caracteres	NOCALL
	BEACON TYPE	Tipo de radiobaliza	APRS/ NAVITRA	APRS
601	INTERNAL TNC			
	DATA BAND *RC-D710 + TM-V71	Tipo de banda de datos	A-BAND/ B-BAND/ TX:A-BAND RX:B-BAND/ RX:A-BAND TX:B-BAND	A-BAND
	DATA SPEED	Velocidad de transferencia de datos	1200/ 9600 bps	1200 bps
	DCD SENSE	Tipo de sensor DCD	D or RxD BAND/ BOTH BAND/ IGNORE DCD *RC-D710 + TM-V71	D or RxD BAND
			ON/ IGNORE DCD *RC-D710 + PG-5J	ON
TX DELAY	Tiempo de retardo de transmisión	100/ 150/ 200/ 300/ 400/ 500/ 750/ 1000 ms	200 ms	
602	GPS PORT			
	BAUD RATE	Velocidad en baudios	2400/ 4800/ 9600 bps	4800 bps
	INPUT	Tipo de entrada de datos GPS	OFF/ GPS/ WEATHER(Da vis)/ WEATHER (PeetBros)	OFF
OUTPUT	Tipo de salida de datos GPS	OFF/ WAYPOINT/ DGPS	OFF	
603	WAYPOINT			
	FORMAT	Formato Waypoint	NMEA/ MAGELLAN/ KENWOOD	NMEA
	NAME	Nombre Waypoint	6-CHAR ~ 9- CHAR	6-CHAR
OUTPUT	Tipo de salida Waypoint	ALL/ LOCAL/ FILTERED	ALL	

APRS				
Nº de menú	Pantalla	Descripción	Valores de ajuste	Valor predeterminado
604	COM PORT			
	OUTPUT	Salida a puerto COM	OFF/ ON	OFF
605	MY POSITION			
	NAME	Entrada de nombre	Ver explicación	-
	LATITUDE	Entrada de latitud	Ver explicación	-
	LONGITUDE	Entrada de longitud	Ver explicación	-
606	BEACON INFORMATION			
	SPEED	Configuración de información de velocidad	OFF/ ON	ON
	ALTITUDE	Configuración de información de altitud	OFF/ ON	ON
	POSITION AMBIGUITY	Modo de ambigüedad de posición	OFF/ 1-DIGIT ~ 4-DIGIT	OFF
607	POSITION COMMENT			
	POSITION COMMENT	Comentario de posición	Ver explicación	Off Duty
608	STATUS TEXT			
	TEXT	Texto de estado	Ver explicación	-
	TX RATE	Velocidad de transmisión del texto de estado	OFF/ 1/1 ~ 1/8	1/1
609	PACKET FILTER			
	POSITION LIMIT	Límite de posición	Ver explicación	OFF
	TYPE	Tipo de filtro de paquetes	WHEATHER/ DIGI/ MOBILE/ OBJECT/ NAVITRA/ OTHERS	Todo marcado
610	STATION ICON			
	STATION ICON	Icono de emisora	Ver explicación	W (icono KENWOOD)
611	BEACON TX ALGORITHM			
	METHOD	Método	MANUAL/ PTT/ AUTO	MANUAL
	INITIAL INTERVAL	Intervalo inicial	0,2/ 0,5/ 1/ 3/ 5/ 10/ 20/ 30 min	3 min
	DECAY ALGORITHM	Algoritmo de disminución	OFF/ ON	ON
	PROPORTIONAL PATHING	Trayectoria proporcional	OFF/ ON	ON

APRS				
Nº de menú	Pantalla	Descripción	Valores de ajuste	Valor predeterminado
612	PACKET PATH			
	TYPE	Tipo de trayectoria de paquetes	Ver explicación	
613	NETWORK			
	NETWORK	Red	Hasta 9 caracteres	APK102
614	VOICE ALERT *RC-D710 + TM-V71			
	VOICE ALERT	Alerta de voz	OFF/ ON	OFF
	CTCSS FREQUENCY	Frecuencia CTCSS	Ver explicación	100,0 Hz
615	WEATHER STATION			
	TX	Transmisión meteorológica	OFF/ ON	OFF
	TX INTERVAL	Intervalo de transmisión meteorológica	5/ 10/ 30 min	5 min
616	DIGIPEAT (MY CALL)			
	DIGIPEAT	Digipeat	OFF/ ON	OFF
617	UI CHECK			
	TIME	Tiempo de comprobación de UI	0 ~ 250 sec	28 sec
618	UIDIGI			
	UIDIGI	UIDIGI	Ver explicación	
	ALIASSES			
619	UIFLOOD			
	UIFLOOD	UIFLOOD	Ver explicación	
	ALIASSES			
	SUBSTITUTION			
620	UITRACE			
	UITRACE	UITRACE	Ver explicación	
	ALIASSES			
621	USER PHRASES			
	USER PHRASES	Frases del usuario	Ver explicación	
622	AUTO MESSAGE REPLY			
	REPLY	Mensaje de respuesta	OFF/ ON	OFF
	TEXT	Texto del mensaje de respuesta automático	Hasta 50 caracteres	-
	REPLY TO	Responder a	Hasta 9 caracteres	*

APRS				
Nº de menú	Pantalla	Descripción	Valores de ajuste	Valor predeterminado
623	GROUP FILTERING			
	MESSAGE	Grupo de mensajes	Hasta 59 caracteres	ALL, QST, CQ, KWD
	BLN	Grupo BLN	Hasta 29 caracteres	-
624	SOUND			
	RX BEEP	Pitido RX	OFF/ MESSAGE ONLY/ MINE/ ALL NEW/ ALL	ALL
	SPECIAL CALL	Llamada especial	Hasta 9 caracteres	-
	APRS VOICE *RC-D710 + TM-V71	Voz en APRS	OFF/ ON	ON
625	INTERRUPT DISPLAY			
	DISPLAY AREA	Área de visualización	OFF/ HALF/ ENTIRE *RC-D710 + TM-V71	ENTIRE
			OFF/ ENTIRE *RC-D710 + PG-5J	ENTIRE
	AUTO BRIGHTNESS	Iluminación automática	OFF/ ON	ON
	CHANGE COLOR	Cambiar color	OFF/ ON	ON
626	DISPLAY UNIT 1			
	SPEED, DISTANCE	Velocidad/ distancia	mi/h mile/ Km/h mile/ Knots nm	mi/h mile
	ALTITUDE, RAIN	Altitud/ lluvia	feet/inch/ m/nm	feet/inch
	TEMPERATURE	Temperatura	°F/ °C	°F
627	DISPLAY UNIT 2			
	POSITION	Formato de posición	dd°mm. mm'/ dd°mm' ss. s"	dd°mm. mm'
	GRID FORMAT	Formato de cuadrícula	MAIDENHEAD GRID/ SAR GRID (CONV)/ SAR GRID (CELL)	MAIDENHEAD GRID
628	NAVITRA GROUP			
	GROUP MODE	Modo de grupo	OFF/ ON	OFF
	GROUP CODE	Código de grupo	3 caracteres	000

APRS				
Nº de menú	Pantalla	Descripción	Valores de ajuste	Valor predeterminado
629	NAVITRA MESSAGE			
	MESSAGE	Mensaje	Hasta 20 caracteres	-

SKY CMD (RC-D710 + TM-V71)				
Nº de menú	Pantalla	Descripción	Valores de ajuste	Valor predeterminado
700 <sup>2</sup>	COMMANDER CALLSIGN	Indicativo de llamada del comandante	Hasta 9 caracteres	NOCALL
701 <sup>2</sup>	TRANSPORTER CALLSIGN	Indicativo de llamada del transportador	Hasta 9 caracteres	NOCALL
702 <sup>2</sup>	TONE FREQUENCY	Frecuencia de tono	Ver explicación	88,5Hz
703 <sup>2</sup>	SKY COMMAND	SKY command	OFF/ COMMANDER/ TRANSPORTER	OFF

AUX 2 (RC-D710 + TM-V71)				
Nº de menú	Pantalla	Descripción	Valores de ajuste	Valor predeterminado
998	POWER ON PASSWORD	Contraseña de encendido	OFF/ ON	OFF
999	RESET	Reinicio	VFO RESET/ PARTIAL RESET/ PM RESET/ FULL RESET	VFO RESET

AUX 2 (RC-D710 + PG-5J)				
Nº de menú	Pantalla	Descripción	Valores de ajuste	Valor predeterminado
999	RESET	Reinicio	PM RESET/ FULL RESET	PM RESET

<sup>1</sup> Sólo disponible cuando la unidad VGS-1 opcional se encuentra instalada en el TM-V71 (A/E).

<sup>2</sup> Sólo disponible para los modelos tipo K del TM-V71(A).

<sup>3</sup> Sólo disponible para los modelos tipo K y E del TM-V71(A/E).

## ENTRADA DE CARACTERES

En algunos menús es necesario introducir caracteres, como el mensaje inicial y los nombres de memoria. Cuando haya que introducir caracteres, aparecerá un cursor en la pantalla.

### 1 Pulse el mando **Sintonizador**.

- Parpadeará el cursor.



### 2 Gire el mando **Sintonizador** para seleccionar el carácter deseado.

### 3 Pulse el mando **Sintonizador** para establecer el carácter seleccionado.

- El cursor se desplazará al siguiente dígito.



- Puede desplazar el cursor a la izquierda o a la derecha pulsando [**←**] o [**→**].
- Puede insertar un espacio pulsando [**SPACE**].
- Puede insertar un carácter pulsando [**INS**].
- Puede eliminar el carácter seleccionado pulsando [**CLR**].

### 4 Repita los pasos 2 y 3 para introducir los caracteres restantes.

- Pulse [**ESC**] en cualquier momento para salir del modo de menú.
- Pulse [**BACK**] en cualquier momento para cancelar la configuración de menú y volver a la selección de menú.

## ■ Entrada de caracteres a través del teclado del micrófono (sólo con el TM-V71)

Las teclas del micrófono también se pueden utilizar para introducir caracteres. En la tabla siguiente se muestran los caracteres correspondientes a cada tecla del micrófono.

Tecla	Carácter en pantalla (cada vez que pulsa la tecla)				Tecla	Carácter en pantalla (cada vez que pulsa la tecla)			
1	Q	Z	1		7	P	R	S	7
2	A	B	C	2	8	T	U	V	8
3	D	E	F	3	9	W	X	Y	9
4	G	H	I	4	0	(espacio)		0	
5	J	K	L	5	*	No utilizado			
6	M	N	O	6	#	-	/	@	

Para un nombre de memoria, texto de estado, y mensaje:

Tecla	Carácter en pantalla (cada vez que pulsa la tecla)						
1	q	z	1	Q	Z		
2	a	b	c	2	A	B	C
3	d	e	f	3	D	E	F
4	g	h	i	4	G	H	I
5	j	k	l	5	J	K	L
6	m	n	o	6	M	N	O
7	p	r	s	7	P	R	S
8	t	u	v	8	T	U	V
9	w	x	y	9	W	X	Y
0	(espacio)	0					
*	No utilizado						
#	?	!	'	.	,	-	/
	&	#	%	(	)	<	>
	;	:	"	@			

Las teclas [A] ~ [D] del micrófono tienen asignadas funciones especiales:

[A]: Funciona igual que [CLR]

[B]: Funciona igual que [←]

[C]: Funciona igual que [→]

[D]: Funciona igual que el mando **Sintonizador**

## INFORMACIÓN GENERAL

Este producto ha sido alineado y probado en fábrica según las especificaciones antes de su envío. El intento de reparación o alineación del aparato sin autorización del fabricante podría anular la garantía del producto.

## SERVICIO

Al devolver este producto a su proveedor o al servicio técnico para su reparación, embálelo en su caja y material de embalaje originales. Acompañe una descripción completa del problema o problemas detectados. Incluya su número de teléfono junto con su nombre y domicilio en caso de que un técnico del servicio tenga que ponerse en contacto con usted. Si dispone de ellos, indique también su número de fax y su dirección de correo electrónico. No devuelva los accesorios salvo que estime que guardan una relación directa con el problema.

Puede devolver este producto para su revisión al proveedor autorizado de **Kenwood** al que lo compró, o bien a un centro de servicio técnico autorizado de **Kenwood**. No envíe subconjuntos o placas de circuito impreso, sino el producto completo. El producto se devolverá acompañado de una copia del parte de servicio.

## NOTA DE SERVICIO

Si desea enviar algún escrito sobre un problema técnico u operativo, procure que el texto sea legible, breve, completo y directo. Ayúdenos a ayudarle facilitando los siguientes datos:

- Modelo y número de serie del equipo
- Pregunta o problema en cuestión
- Otros equipos de su emisora relacionados con el problema



### PRECAUCIÓN

No embale el equipo en periódicos arrugados para su envío. Podría resultar gravemente dañado durante una manipulación o envío accidentado.

### Notas:

- ◆ Anote la fecha de compra, el número de serie y el proveedor al que compró este producto.
- ◆ Para su información, guarde un registro escrito de cualquier mantenimiento realizado al producto.
- ◆ Cuando solicite una reparación al amparo de la garantía, acompañe una fotocopia de la factura de compra o otra prueba de compra en la que aparezca la fecha de venta.

## LIMPIEZA

Para limpiar la carcasa de este producto, utilice un detergente neutro (nada de productos químicos fuertes) y un trapo humedecido.



# ESPECIFICACIONES

Las especificaciones están sujetas a cambio sin aviso previo, como resultado de avances tecnológicos.

Voltaje de alimentación		10 V CC (9 ~ 11 V CC) <Tierra negativo>
Corriente		Menos de 450 mA
Rango de temperaturas de funcionamiento		-20°C ~ +60°C (-4°F ~ +140°F)
Dimensione (An x Al x P)	Sin salientes	155 x 70 x 38 mm
	Con salientes	156 x 71 x 56 mm
Peso (aprox.)		300 g

Para descargar el software MCP-2A, vaya a:  
[http://www.kenwood.com/i/products/info/amateur/software\\_download.html](http://www.kenwood.com/i/products/info/amateur/software_download.html)

**Nota:** Esta dirección URL puede variar sin previo aviso.