

KENWOOD

RZ-1

A.R

WIDE BAND RECEIVER
INSTRUCTION MANUAL

RECEPTOR DE BANDA ANCHA
MANUAL DE INSTRUCCIONES

AMPLI-SYNTONISEUR LARGE BANDE
MODE D'EMPLOI

SINTOAMPLIFICATORE A BANDA LARGA
ISTRUZIONI PER L'USO

BREEDBAND RECEIVER
GEBRUIKSAANWIJZING

KENWOOD CORPORATION

PRINTED IN JAPAN B50-8272-00W(T)
89/12 11 10 9 8 7 6 5 4 3 2 1 88/12 11 10 9 8 7

Downloaded by
RadioAmateur.EU

SINTOAMPLIFICATORE A BANDA LARGA
ISTRUZIONI PER L'USO

Grazie per l'acquisto di questo ricevitore.

IMPORTANTE: _____

Leggere con attenzione questo manuale di istruzioni prima di usare il ricevitore.

**CONSERVARE QUESTO MANUALE DI
ISTRUZIONI.**

Le seguenti definizioni devono essere considerate come segue:

Nota : Se ignorata, ne deriva solo scomodità, senza alcun rischio di danni all'apparecchio o alle persone.

Attenzione: Possono verificarsi danni all'apparecchio, ma non alle persone.

INDICE

1. PRIMA DELL'USO	2
2. CARATTERISTICHE TECNICHE E ACCESSORI	91
3. ISTRUZIONI PER L'INSTALLAZIONE	92
4. FUNZIONAMENTO	96
COMANDI	
FUNZIONAMENTO DEL RICEVITORE	100
Ricezione	
Scelta della frequenza	
Scelta del modo	102
MEMORIA	103
Sostegno della memoria del microprocessore	
Inizializzazione del microprocessore	104
Canali di memoria	
Contenuto della memoria	
Immissione in memoria	
Richiamo della memoria	105
Programmazione di banda	
Spostamento di memoria	107
SCANSIONE DI FREQUENZE	
Operazioni di scansione	
Condizione di tenuta/ripresa	
Scansione di tutta la banda	108
Scansione della banda programmata	
Scansione dei canali di memoria	109
Scansione del gruppo di canali di memoria	
Salto di canali di memoria	
MEMORIZZAZIONE DI MESSAGGI	110
Immissione di messaggi	
Richiamo di messaggi	112
5. MANUTENZIONE	113
6. ACCESSORI OPZIONALI	142
7. ALLOCAZIONE DELLE FREQUENZE RADIO	144

2. CARATTERISTICHE TECNICHE E ACCESSORI

2-1. CARATTERISTICHE TECNICHE

Campo di frequenze	500 kHz - 905 MHz	
Modo	A3E (AM) F3E (FM-M, FM-W) C3F (T.V. visuale, NTSC) (versione USA)	
Impedenza antenne	50 - 300 Ohm (nominale 50 Ohm, non bilanciati (ANT 1 e ANT 2))	
Alimentazione	11 - 16 V CC (nominale 13,8 V CC)	
Massa	Negativa	
Consumo AUDIO OUTPUT (1 W)	1 A	
Temperatura di funzionamento	-10°C - +60°C (14°F - 140°F)	
Dimensioni (L x A x P)	180 x 50 x 176 mm (7,0" x 2" x 6,9")	
Peso	1,5 kg (3,3 lib)	
Passo di frequenze Modo manuale	5 kHz, 12,5 kHz, 20 kHz, 25 kHz	
Sensibilità	AM (10 dB S/N)	5 µV
	Trasmissioni a onde medie	Inferiore a 10 µV
	FM-M (12 dB SINAD)	Inferiore a 5 µV (inferiore a 60 MHz) Inferiore a 3 µV (superiore a 60 MHz)
	FM-W (12 dB SINAD)	Inferiore a 1 µV (83 MHz)
Sensibilità di silenziamento (modo FM-M)	Inferiore a 0,1 µV	
Canale di memoria	100	
Uscita di potenza	EXT.SP	Superiore a 2 W (a 8 Ω di carico, 5% di distorsione, FM 1 kHz, ±3 kHz DEV)
	LINE OUT	150 mV
	T.V. visuale (versione USA)	1 Vp-p, 75 Ω
Separazione FM-W STEREO	Superiore a 30 dB (1 kHz)	

Nota:

Circuiti e limiti di impiego sono soggetti a modifiche senza preavviso dovute a miglioramenti tecnologici.

2-2. ACCESSORI

Sballare con cura il ricevitore e controllare che gli accessori sotto elencati siano presenti nello scatolone.

Cavo antenna	T90-0362-05	1
Kit per installazione in veicoli ...	J21-3437-04	2
Viti	N99-0322-05 ... 1-serie	4
Piedini	J02-0441-05	4
Connettore	E31-3368-05	1
Cavo di alimentazione CC	E30-2053-05	1
Fusibile (1,5 A)	F05-1521-05	1
Scheda di garanzia (solo USA)		1
Manuale di istruzioni	850-8272-00 ..	1 copia

Dopo avere sballato

Contenitore:

Conservare le scatole e il materiale di imballaggio in caso si debba trasportare l'apparecchio per trasloco, manutenzione o riparazioni.

Downloaded by
RadioAmateur.EU

3. ISTRUZIONI PER L'INSTALLAZIONE

3-1. INSTALLAZIONE

3-1-1. Installazione fissa

Applicazione dei piedini

Applicare i piedini (4) seguendo il procedimento qui sotto descritto.

1. Capovolgere il ricevitore come illustrato.
2. Appoggiare i piedini sul fondo dell'apparecchio in modo che il foro di ciascun piedino sia allineato con i fori presenti sul fondo.
3. Inserire un fermo nel foro di ciascun piedino. (Fare attenzione a non inserire troppo il perno nel fermo, altrimenti il fermo non penetrerà correttamente nel piedino.)
4. Spingere il perno verso il basso per fissare i piedini.

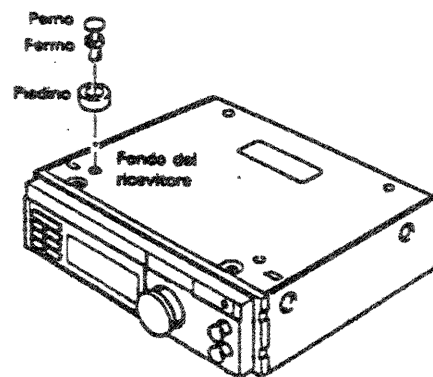

82

3-1-2. Installazione mobile (in veicolo)

Forcella di montaggio

ATTENZIONE:

Quando si installa il ricevitore in un veicolo, scegliere accuratamente la posizione in modo che l'apparecchio possa essere maneggiato con facilità senza però interferire con le operazioni di guida.

Assicurarsi che il ricevitore non si muova quando il veicolo è in movimento.

1. Installare il ricevitore sotto il cruscotto usando la forcella di montaggio in dotazione. Fissare la forcella come illustrato sotto.

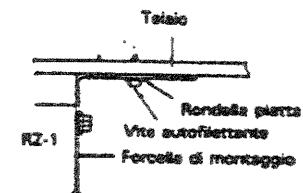
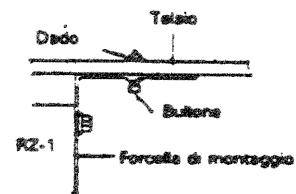

3-2. COLLEGAMENTI

3-2-1. Precauzioni

1. Prima di collegare o scollegare il terminale di alimentazione, assicurarsi che il comando di alimentazione del ricevitore sia su OFF, che il motore del veicolo sia spento e che la fonte di alimentazione CC sia disattivata.
2. Rispettare la polarità del cavo di alimentazione. Il ricevitore funziona a 13,8 V CC, massa negativa. La polarità della batteria deve essere corretta. Il cavo di alimentazione è codificato con colori diversi:
rosso → + (polarità positiva)
nero → - (polarità negativa)

Nota:

1. Prima di installare il cavo di alimentazione, togliere per sicurezza il conduttore negativo dalla batteria.
2. Dopo aver completato l'installazione e il collegamento, ricontrollare attentamente l'installazione e i collegamenti prima di ricollegare il conduttore negativo al terminale della batteria.
3. Se il fusibile salta, controllare i cavi per verificare che non siano danneggiati.
Se dal controllo risulta che nessun cavo è danneggiato, sostituire il fusibile con un altro dello stesso amperaggio.
4. Dopo aver completato i collegamenti, avvolgere il contenitore del fusibile in nastro isolante per proteggerlo dall'umidità.
5. Non tagliare il tratto di cavo con il fusibile anche se il cavo di alimentazione è troppo lungo.

3-2-2. Antenna

(A) Antenna

L'installazione di una buona antenna e una buona messa a terra sono es

3-2-3. Collegamento del cavo di alimentazione CC alla fonte di alimentazione CC

Collegare il cavo di alimentazione con fusibile in dotazione a una regolare fonte di alimentazione CC (13,8 V CC).

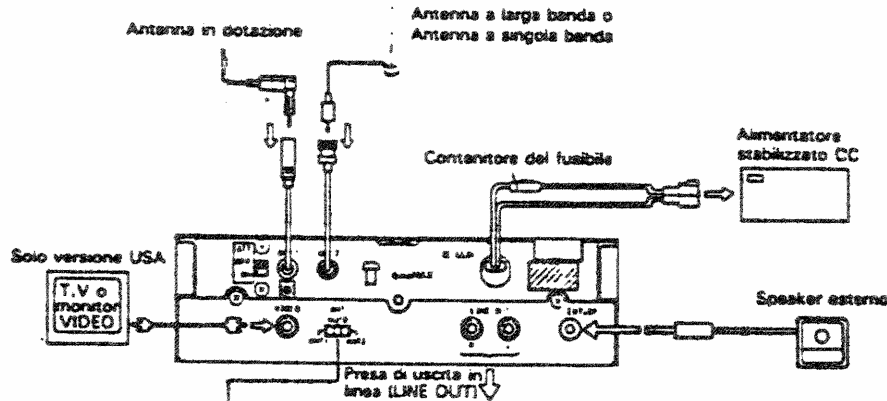

ANT 1

Usare questa posizione quando al connettore ANT 1 è collegata un'antenna mobile (per auto).

ANT 2

Usare questa posizione quando al connettore ANT 2 è collegata un'antenna a larga banda o un'antenna a singola banda.

AUTO

Usare questa posizione quando sono collegate entrambe le antenne.

Prima di collegare la presa LINE OUT, installare il connettore in dotazione nel modo seguente per interrompere l'invio di segnali allo speaker incorporato.

1. Togliere le tre viti che tengono fermo il pannello superiore.
2. Togliere le due viti su ciascun lato del pannello superiore.
3. Rimuovere con cautela il pannello superiore. Fare attenzione a non scollegare il conduttore dello speaker.
4. Inserire il connettore in dotazione come illustrato.
5. Rimettere a posto il pannello posteriore e fissare le viti per completare l'installazione.

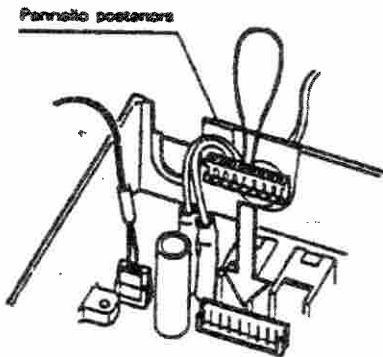

3-2-4. In veicoli

A. Collegamento della batteria

Collegare il cavo di alimentazione con fusibile in dotazione direttamente ai terminali della batteria. Il collegamento alla presa dell'accendisigari produce risultati mediocri, eccessiva caduta di tensione e prestazioni non soddisfacenti del ricevitore.

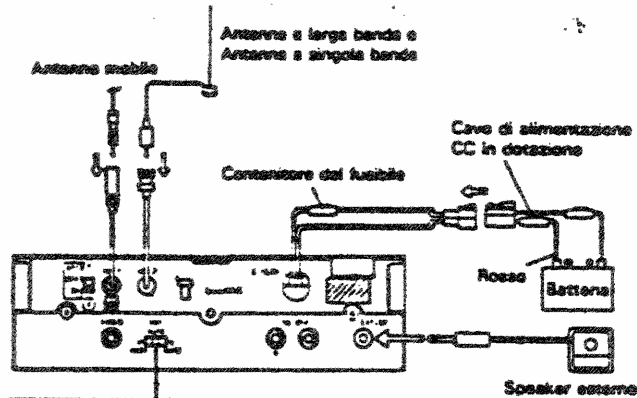

ANT 1

Usare questa posizione quando al connettore ANT 1 è collegata un'antenna mobile (per auto).

ANT 2

Usare questa posizione quando al connettore ANT 2 è collegata un'antenna a larga banda o un'antenna a singola banda.

AUTO

Usare questa posizione quando sono collegate entrambe le antenne.

B. Rumore di accensione

Questo ricevitore è stato progettato in modo da eliminare il rumore di accensione; tuttavia, se il rumore è troppo forte, può essere necessario usare candele con resistori anti-parassita o un filtro antirumore esterno. Rivolgersi al proprio rivenditore per informazioni riguardo questi dispositivi.

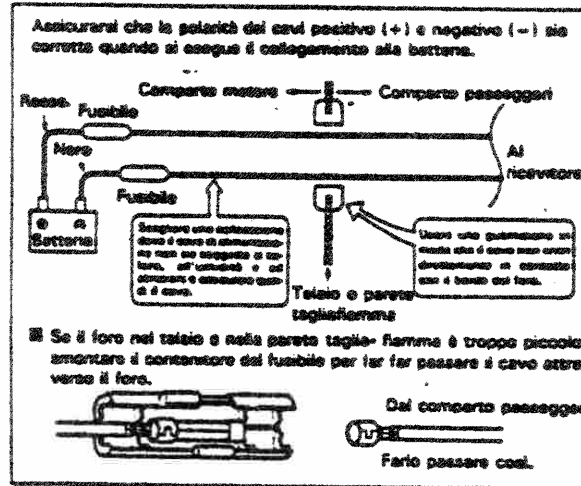

4. FUNZIONAMENTO

4-1. Comandi

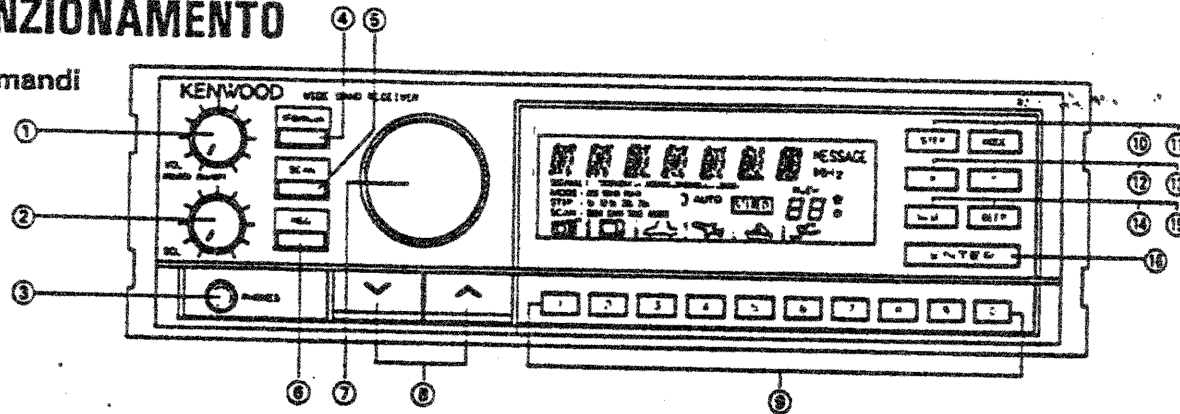

- ① **Comando di volume/accensione (VOL/POWER)**
Il comando del volume e l'interruttore di accensione sono combinati. Girare il comando in senso orario per accendere il ricevitore.
Girare ulteriormente il comando in senso orario per alzare il volume.
- ② **Comando di silenziamento (SQL)**
Questo comando è usato per eliminare il rumore nel modo FM-N nei periodi di assenza di segnale. Normalmente, il comando va girato in senso orario finché il rumore non scompare e l'indicatore di occupato (SIGNAL ) non si spegne. Questo punto è comunemente chiamato punto di soglia di silenziamento. Per le operazioni di scansione, questo comando deve essere regolato sulla soglia di silenziamento. Per la ricezione di segnali deboli o instabili, rirregolare il coman-

do SQL per ottenere una ricezione migliore.

- ③ **Preza per cuffie (PHONE)**
Terminale di uscita per cuffie. Lo speaker incorporato viene disattivato quando la presa delle cuffie viene collegata a questa presa. Usare una spina mini.
- ④ **Tasto di VFO/canale di memoria (VFO/M.ch)**
Questo tasto viene usato per passare dal modo VFO al modo di canale di memoria, e viceversa.
- ⑤ **Tasto di scansione (SCAN)**
Questo tasto viene usato per avviare e arrestare lo scansione delle frequenze.
- ⑥ **Tasto di messaggio (MSG)**
Usare questo tasto per immettere o richiamare i messaggi.

- ⑦ **Manopola di sintonia**
 Usarla per scegliere la frequenza di ricezione desiderata, il canale di memoria, la direzione di scansione delle frequenze e i caratteri per i messaggi.
- ⑧ **Tasti di up/down (UP/DWN)**
 Questi tasti sono usati per aumentare o diminuire la frequenza di ricezione e il numero del canale di memoria e per scegliere la direzione di scansione delle frequenze e le cifre dei messaggi.
- ⑨ **Tasti numerici**
In modo VFO: Premere il tasto ENTER e quindi questi tasti per immettere direttamente una frequenza. Premere questi tasti per richiamare una banda programmata.
In modo M.CH: Premere questi tasti e quindi il tasto ENTER per immettere direttamente un canale di memoria.
In modo di immissione messaggi: Premere questi tasti (1 - 7) per immettere un simbolo.
- ⑩ **Tasto di passo (STEP)**
In modo VFO: Questo tasto viene usato per scegliere il passo di frequenza. Fare attenzione poiché la pressione di questo tasto in modo AUTO, disattiva la funzione AUTO.
In modo M.CH: Serve a specificare il canale di memoria da saltare durante le operazioni di scansione delle frequenze.
- ⑪ **Tasto di modo (MODE)**
 Usare questo tasto per scegliere il modo AM, FM-N o FM-W.
- ⑫ **Tasto di memoria (M)**
In modo VFO: Questo tasto viene usato per memorizzare una frequenza in un canale di memoria.
In modo M.CH: Serve a trasferire la frequenza di un canale di memoria nel modo VFO. (SPOSTAMENTO DI MEMORIA)
- ⑬ **Tasto di cancellazione (C)**
 Questo tasto viene usato per disattivare la funzione di scansione delle frequenze e di immissione in memoria e per cancellare la scelta di una frequenza o di un canale di memoria con i tasti numerici.
- ⑭ **Selettore di scansione (S.SEL)**
 Usarlo per scegliere il tipo di scansione delle frequenze desiderato.
- ⑮ **Tasto di suono di conferma (BEEP)**
 Questo tasto viene usato per attivare e disattivare il suono di conferma dell'attivazione di una funzione.
- ⑯ **Tasto di immissione (ENTER)**
In modo VFO: Questo tasto è usato per iniziare l'immissione diretta della frequenza operativa quando si usano i tasti numerici.
In modo M.CH: In questo modo, il tasto serve a immettere direttamente i numeri di canale di memoria con i tasti numerici.

Display a
cristalli
liquidi

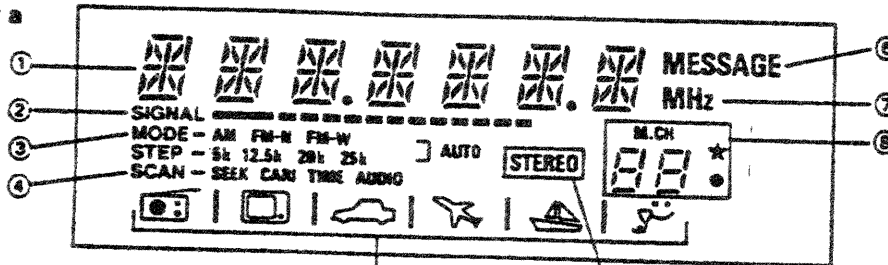

- ① **Visualizzazione di frequenza**
Visualizza la frequenza di ricezione e i messaggi memorizzati.
- ② **Indicatore di segnale (SIGNAL)**
SIGNAL
L'indicatore di livello di segnale mostra la forza del segnale in ingresso relativo. Indicatore di occupato. Sempre illuminato quando la soglia di silenziamento è aperta in modo FM-N.
- ③ **Indicatore di modo (MODE) e di passo (STEP)**
MODE - AM FM-N FM-W
STEP - 5k 12.5k 20k 25k AUTO
Mostra il modo scelto e il passo di frequenza.
- ④ **Indicatore di scansione (SCAN)**
SCAN - SEEK CAR TIME AUDIO
Mostra la condizione di tenuta/ripresa scelta. Lampeggia quando è stata scelta la funzione di scansione delle frequenze.
- ⑤ **Indicatore di ricezione stereo (STEREO)**
 STEREO
Si illumina durante la ricezione di trasmissioni FM stereo.

- ⑥ **Indicatore di messaggio MESSAGE**
Si illumina dopo aver premuto il tasto MSG e durante la visualizzazione di un messaggio.
- ⑦ **MHz**
Si illumina ogni volta che viene visualizzata una frequenza di ricezione.

- ⑧ **Indicatore di canale di memoria**
Si illumina ogni volta che viene scelto il modo di canale di memoria. Lampeggia durante la scelta del canale di memoria con i tasti numerici.
Si illumina da solo quando viene scelta una banda programmata.
Si illumina insieme al numero del canale di memoria quando il canale è stato predisposto per essere saltato.
Si illumina quando il canale di memoria contiene un messaggio memorizzato.
Mostra il canale di memoria scelto. Lampeggia durante l'immissione in memoria.

⑨ **Simboli:**

-
- Si illumina quando viene scelta la frequenza appropriata in modo AUTO.
 - Si illumina quando viene scelta in modo di memorizzazione di messaggio.
 -
 -
 -

Pannello posteriore

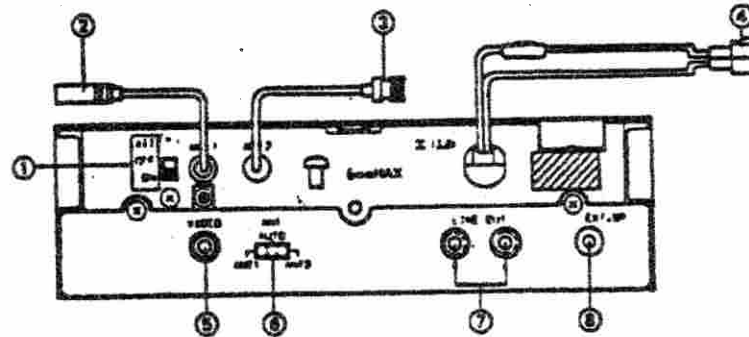

① Interruttore di attenuazione (ATT)

Quando questo interruttore è attivato (ON), il livello di segnale proveniente dal terminale ANT 1 viene attenuato. Quando il segnale è molto forte, esso va attenuato per evitare distorsioni del segnale stesso. Regolare l'interruttore su OFF quando il segnale è molto debole.

② Terminale antenna 1 (ANT 1)

Collegare a questo terminale un'appropriata antenna mobile per la ricezione.

③ Terminale antenna 2 (ANT 2)

Collegare a questo terminale un'appropriata antenna multibanda o un'antenna a singola banda.

④ Terminale di alimentazione CC

Questo terminale serve a collegare la fonte di alimentazione CC a 13,8 V.

⑤ Terminale video (VIDEO) (versione USA)

Questo terminale serve per il collegamento di un monitor televisivo per la ricezione di programmi TV o per il collegamento di un videoregistratore.

⑥ Interruttore antenna (ANT)

Usare questo interruttore per scegliere l'antenna appropriata, ANT 1, AUTO o ANT 2.

Nella posizione AUTO, l'antenna viene scelta automaticamente nel modo seguente:

ANT 1: AM 500 ≤ frequenza ≤ 1630 kHz

FM 87,5 ≤ frequenza ≤ 108,1 MHz

ANT 2: altre frequenze

⑦ Terminali di uscita in linea (LINE OUT)

Questi terminali sono usati per il collegamento del terminale AUX o TUNER di un ricevitore stereo/amplificatore per ricevere trasmissioni stereo.

⑧ Presa per speaker esterno (EXT.SP)

Questa presa viene usata per il collegamento di uno speaker esterno.

4-2. FUNZIONAMENTO DEL RICEVITORE

Il ricevitore fornisce un suono di conferma quando si attiva una funzione.

4-2-1. Ricezione

1. Collegare la fonte di alimentazione e le antenne e regolare quindi gli interruttori e i comandi nel modo seguente:
Comando POWER/VOL:
OFF (girarlo completamente in senso antiorario)
Interruttore di accensione della fonte di alimentazione CC (stazione fissa): spento
Comando SQL: girarlo completamente in senso antiorario

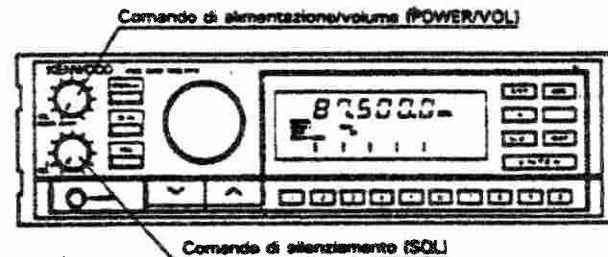



Fig. 1

2. Accendere la fonte di alimentazione CC e regolare quindi l'interruttore di accensione del ricevitore su ON. Dopo alcuni secondi, il display appare come illustrato nella Fig. 1 e alcune spie dei tasti e dei comandi si illuminano.

Nota:

Se il display non appare come illustrato nella Fig. 1, inizializzare il microprocessore seguendo il procedimento descritto nella sezione 4-3-2 alle pagine 103, 104.

3. Girare il comando VOL in senso orario finché non si sente un segnale o un rumore.

4. Ruotare la manopola di sintonia e scegliere un canale aperto. Girare quindi il comando SQL in senso orario finché il rumore non scompare e l'indicatore di occupato (SIGNAL ) non si spegne (soglia di silenziamento) (solo FM-N).
5. Scegliere la frequenza desiderata quando si riceve un segnale. L'indicatore di occupato si illumina e la scala indicatrice del livello di segnale deflette.
6. Per spegnere il ricevitore, portare su OFF l'interruttore di accensione prima di spegnere la fonte di alimentazione CC o, se all'interno di veicoli, prima di spegnere il motore.

4-2-2. Scelta della frequenza

La frequenza può essere cambiata nel modo VFO. Le frequenze selezionate possono essere memorizzate nei canali di memoria. (Vedere 4-3-5. Immissione in memoria a pagina 104.)

A. Modo VFO

Per scegliere la frequenza operativa nel modo VFO, girare la manopola di sintonia, premere i tasti up/down o immettere la frequenza desiderata direttamente usando il tasto ENTER e i tasti numerici.

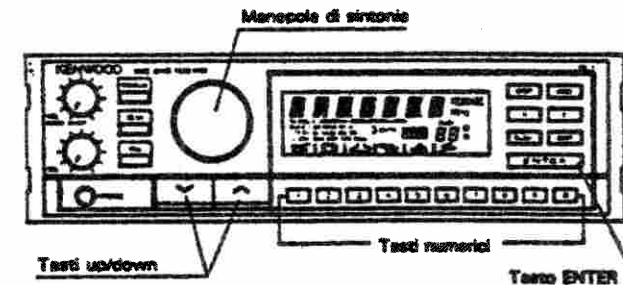

• **Immissione diretta della frequenza**

1. Premere il tasto ENTER. Il display visualizzerà:

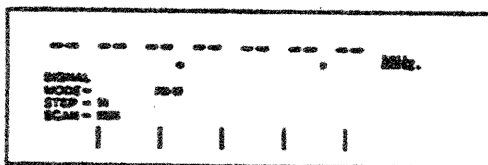

2. Immettere la frequenza fino al kHz più vicino. Per esempio, per immettere la frequenza di 145,220 MHz, premere 1, 4, 5, 2, 2. Il display visualizzerà:

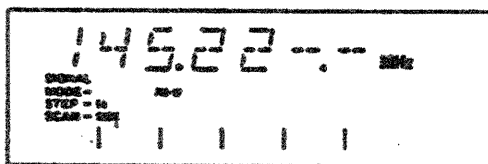

3. Premere ENTER per completare l'immissione della frequenza.

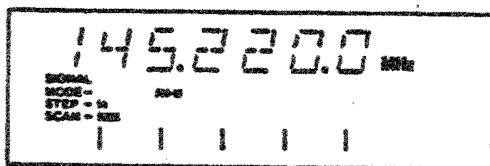

Le cifre di frequenza 10 kHz, 1 kHz e 0,5 kHz saranno influenzate dal corrente passo di frequenza.

• **Modo canale di memoria**

È possibile scegliere il canale di memoria desiderato usando gli stessi comandi descritti per il modo VFO. Per scegliere un canale di memoria, premere innanzitutto il tasto VFO/M.ch per entrare nel modo di canale di memoria (M.CH sul display).

Girare le manopole di sintonia premere i tasti up/down o immettere la frequenza desiderata direttamente usando i tasti numerici e il tasto ENTER.

• **Richiamo diretto del canale di memoria**

1. Premere il tasto VFO/M.ch. Il display visualizzerà:

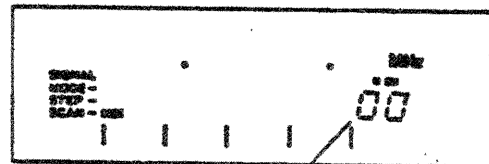

Numero di canale di memoria

Se il canale di memoria 00 è già stato programmato, la frequenza relativa apparirà sul display.

2. Premere i tasti numerici desiderati. Per esempio, per richiamare il canale di memoria 35, premere 3 e quindi 5.

Il display visualizzerà:

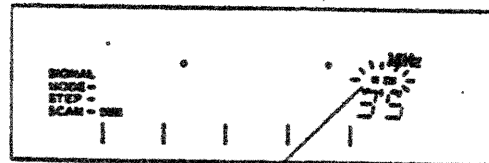

M.CH lampeggia

3. Premere ENTER per completare il richiamo del canale di memoria. Il display visualizzerà:

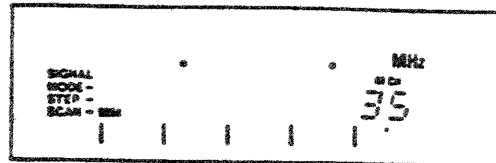

(Il canale di memoria 35 non era stato programmato precedentemente.)

4-2-3. Scelta del modo

È necessario scegliere il modo appropriato usando il tasto MODE. Ogni volta che si preme il tasto MODE, il ricevitore passa al modo AM, FM-N, FM-W, AUTO, ecc. (Il modo AUTO non può essere scelto nel modo di canale di memoria o nel modo di programmazione di banda.)

A. Scelta del modo automatico (AUTO)

La funzione di modo AUTO sceglie automaticamente il modo di ricezione a seconda della frequenza scelta, come descritto sotto.

Versione USA

Campo di frequenza	000,500 001,820	001,830 087,495	087,500 108,000	108,100 824,000
Modo	AM	AM	FM-W	FM-N
Passo di frequenza	⁰¹ 10 kHz	5 kHz	100 kHz	⁰² SALTO VFO
Simbolo		—		—

Versione europea

Campo di frequenza	000,504 001,828	001,830 087,495	087,500 108,000	108,100 905,000
MODO	AM	AM	FM-W	FM-N
Passo di frequenza	⁰¹ 9 kHz	5 kHz	50 kHz	⁰² SALTO VFO
Simbolo		—		—

Altre versioni

Campo di frequenza	000,504 001,828	001,830 087,495	087,500 108,000	108,100 905,000
MODO	AM	AM	FM-W	FM-N
Passo di frequenza	⁰¹ 9 kHz	5 kHz	50 kHz	⁰² SALTO VFO
Simbolo		—		—

⁰¹ Il passo di frequenza può essere cambiato seguendo il procedimento sotto indicato. (Non con il tasto STEP poiché questo tasto, se premuto nel modo AUTO, disattiva la funzione automatica.)

1. Portare l'interruttore di accensione POWER su OFF.
2. Tenere premuto il tasto 0 per scegliere il passo di frequenza di 10 kHz o il tasto 9 per il passo di frequenza di 9 kHz.
3. Portare l'interruttore POWER su ON e rilasciare quindi il tasto.

⁰² Il passo VFO rimarrà uguale al VFO STEP scelto prima dell'attivazione del modo AUTO.

B. Scelta del modo manuale

La funzione di modo manuale consente di scegliere personalmente il modo di ricezione con il tasto MODE e il passo di frequenza con il tasto STEP.

Scelta del passo di frequenza

Il passo di frequenza può essere cambiato con il tasto STEP nel modo manuale. (Nel modo AUTO, esso disattiva la funzione automatica.) Ogni volta che si preme il tasto STEP, il passo di frequenza del ricevitore passa da 5 kHz a 12,5 kHz a 20 kHz a 25 kHz.

4-3. MEMORIA

4-3-1. Sostegno della memoria del microprocessore

Il ricevitore è dotato di una batteria al litio per conservare la memoria, cosicché anche in caso si spenga il ricevitore con l'interruttore POWER, si scollegi il cavo di alimentazione o si verifichi un'interruzione di corrente, il contenuto della memoria non viene cancellato. La batteria dura circa dieci anni. Quando la batteria si scarica, sul display possono apparire informazioni scorrette.

La sostituzione della batteria al litio deve essere eseguita da un centro assistenza autorizzato KENWOOD, il rivenditore presso cui è stato acquistato il ricevitore o la fabbrica, poiché questo apparecchio contiene circuiti di tipo CMOS.

4-3-2. Inizializzazione del microprocessore

- Stato iniziale del microprocessore al momento dell'aspezzione.

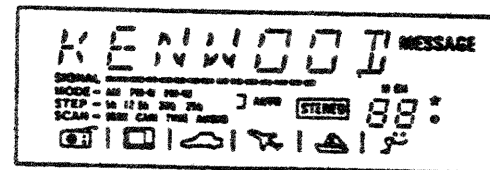

Dopo alcuni secondi

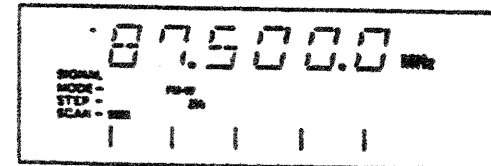

• Inizializzazione del microprocessore

Se si desidera cancellare tutti i dati programmati, o se il display visualizza informazioni scorrette, è necessario inizializzare il microprocessore seguendo il procedimento sotto descritto.

Ci sono due modi per inizializzare il microprocessore.

A. Cancellazione di tutti i dati programmati dall'utente e il contenuto dei canali di memoria.

1. Portare l'interruttore di accensione POWER su OFF.
2. Tenere premuto il tasto ENTER e portare su ON l'interruttore POWER.
3. Rilasciare il tasto ENTER.

B. Cancellazione di tutti i dati programmati dall'utente compreso il contenuto dei canali di memoria.

1. Portare l'interruttore di accensione POWER su OFF.
2. Tenere premuto il tasto M e il tasto (∧) e portare su ON l'interruttore POWER.
3. Rilasciare il tasto M e il tasto (∧).

4-3-3. Canali di memoria

Questo ricevitore possiede 100 canali di memoria, da 00 a 99. Oltre a servire come normali canali di memoria, alcuni canali vengono usati per specificare altri parametri. Le funzioni di questi canali di memoria sono descritte qui sotto.

- I canali di memoria 10, 20, 30, 40, 50, 60, 70, 80, 90 e 00 sono usati per memorizzare il limite inferiore per la banda programmata e per la funzione di scansione della banda programmata.
- I canali di memoria 19, 29, 39, 49, 59, 69, 79, 89, 99 e 09 sono usati per memorizzare il limite superiore per la banda programmata e per la funzione di scansione della banda programmata.

4-3-4. Contenuto della memoria

Ogni canale di memoria è in grado di memorizzare la frequenza, il modo di ricezione, il simbolo (☐, □,), e il messaggio. (Fare riferimento a 4-5. MEMORIZZAZIONE DI MESSAGGI a pagina 110.)

4-3-5. Immissione in memoria

L'immissione in memoria (memorizzazione) deve iniziare dal modo VFO.

1. Premere il tasto VFO/M.ch per scegliere il modo VFO. Scegliere la frequenza desiderata usando la manopola di sintonia, il tasto up/down o i tasti numerici e il tasto ENTER. Scegliere il modo appropriato. (Per esempio: 145,220 MHz, modo AUTO)

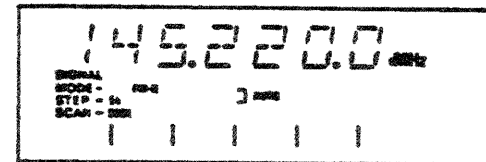

2. Premere il tasto M. L'ultimo canale di memoria richiamato precedentemente appare sul display e il numero di canale lampeggia. (Per esempio: M.ch 00, vuoto)

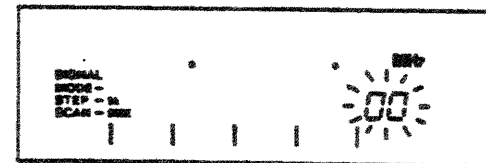

3. Scegliere il canale di memoria desiderato usando la manopola di sintonia, i tasti up/down o i tasti numerici.
(Per esempio: M.ch 40 → premere il tasto 4 e quindi il tasto 0.)

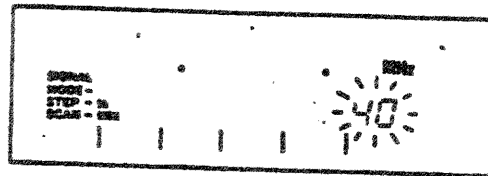

4. Premere di nuovo il tasto M. Il numero del canale di memoria si spegne e il ricevitore ritorna nel modo VFO.

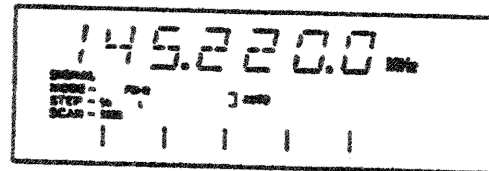

5. Premere il tasto VFO/M.ch per controllare la memorizzazione.

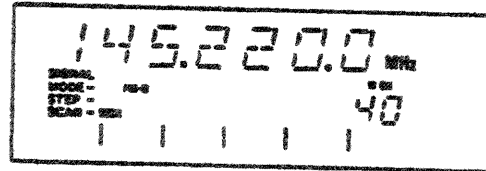

4-3-6. Richiamo della memoria

Fare riferimento a 4-2-2. Scelta della frequenza - B. Modo di canale di memoria a pagina 101.

4-3-7. Programmazione di banda

La funzione di programmazione di banda consente di definire il campo di frequenza. Il campo è determinato dalla frequenza memorizzata nel canale di memoria -0 (limite inferiore) e nel canale di memoria -9 (limite superiore). È possibile usare il tasto numerico relativo (vedere tabella sotto) per richiamare direttamente la frequenza memorizzata nel canale di memoria -0. L'indicatore di banda programmata ★ si illumina senza il numero di canale di memoria.

Tasto	Canali di memoria	Tasto	Canali di memoria
1	10 : 19	6	60 : 69
2	20 : 29	7	70 : 79
3	30 : 39	8	80 : 89
4	40 : 49	9	90 : 99
5	50 : 59	0	00 : 09

Per esempio:

1. Premere il tasto VFO/M.ch per entrare nel modo VFO. Scegliere la frequenza inferiore e il modo desiderato.
(Per esempio: 145,220 MHz, modo AUTO)

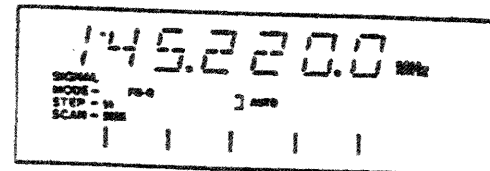

2. Premere il tasto M:
Scegliere il canale di memoria -0 per il limite inferiore della frequenza. (Per esempio: canale di memoria 40)

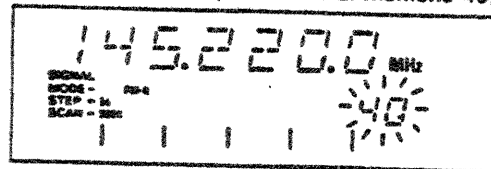

3. Premere il tasto M per memorizzare i dati. Il ricevitore ritorna al modo VFO.
Scegliere la frequenza superiore. (Per esempio: 146,000 MHz)

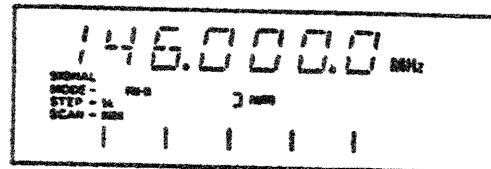

4. Premere il tasto M.
Scegliere il canale di memoria -9 (corrispondente al canale di memoria per il limite inferiore -0) per il limite superiore della frequenza. (Per esempio: canale di memoria 49)

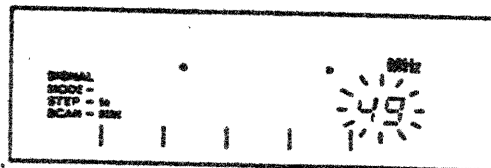

5. Premere il tasto M per memorizzare i dati. Il ricevitore ritorna al modo VFO.

6. Premere il tasto 4. La frequenza memorizzata nel canale di memoria 40 viene visualizzata sul display e il ricevitore passa al modo VFO.

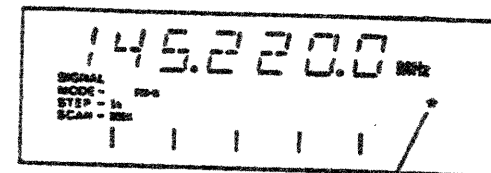

L'indicatore di banda programmata (+) è illuminato.

7. Girare la manopola di sintonia per controllare il campo di frequenza della banda.

8. Premere due volte il tasto ENTER per disattivare la funzione di programmazione di banda.

Nota:

- Se uno dei due canali non contiene alcuna programmazione, il tasto numerico non è in grado di richiamare la banda.
- Non può essere scelto il modo AUTO.

4-3-8. Spostamento di memoria

Questa caratteristica consente di trasferire al VFO i dati memorizzati nel canale di memoria. Ciò è utile poiché permette di alterare la frequenza senza modificare il contenuto del canale di memoria.

1. Premere il tasto VFO/M.ch per entrare in modo di canale di memoria (M.CH).
2. Scegliere il numero del canale di memoria desiderato usando la manopola di sintonia, i tasti up/down o i tasti numerici e il tasto ENTER. (Per esempio: canale di memoria 40)

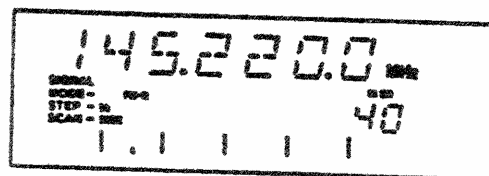

3. Premere il tasto M. I dati memorizzati nel canale di memoria sono trasferiti al modo VFO.
4. Girare la manopola di sintonia per scegliere la frequenza desiderata.

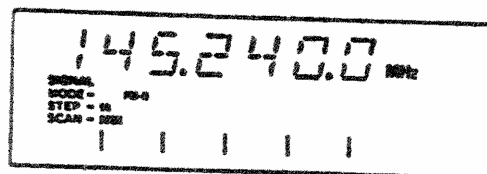

4-4. SCANSIONE DI FREQUENZE

Questa funzione, attivata dal tasto SCAN, serve a controllare automaticamente l'attività della banda.

4-4-1. Operazioni di scansione

1. SCANSIONE DI TUTTA LA BANDA

Lo scansione viene eseguito sull'intera banda. (Modo VFO)

2. SCANSIONE DELLA BANDA PROGRAMMATA

Il campo di frequenza per lo scansione è determinato dai limiti della banda programmata. (Modo VFO)

3. SCANSIONE DEI CANALI DI MEMORIA

Lo scansione procede attraverso tutti i canali di memoria che contengono dati e che non sono stati predisposti per essere saltati. (Modo M.CH)

4. SCANSIONE DEL GRUPPO DI CANALI DI MEMORIA

I 100 canali di memoria sono suddivisi in 10 gruppi (da 10 a 19, da 20 a 29,.....da 90 a 99 e da 00 a 09.) Lo scansione procede attraverso il gruppo di canali di memoria scelto. (Modo M.CH)

Se si sceglie il modo FM-N (compreso il modo AUTO), regolare il comando di silenziamento SQL sulla soglia di silenziamento in modo che l'operazione di scansione funzioni correttamente.

4-4-2. Condizione di tenuta/ripresa

Il ricevitore si ferma in corrispondenza di un canale ricevente.

1. SCANSIONE SEEK

Lo scansione non riprende finché non viene premuto di nuovo il tasto SCAN.

2. SCANSIONE CARRIER

Lo scansione si arresta finché è presente il segnale. Quando il segnale scompare, lo scansione riprende.

3. SCANSIONE TIME

Lo scansione riprende circa 6 secondi dopo essersi arrestato anche se il segnale è ancora presente.

4. SCANSIONE AUDIO

Nel modo FM-N, lo scansione si arresta in corrispondenza di segnali audio e riprende circa 6 secondi dopo anche se la stazione è ancora presente.

Nel modo AM e FM-W, lo scansione è lo stesso di quello dello scansione TIME.

4-4-3. Scansione di tutta la banda

1. Premere il tasto VFO/M.ch per scegliere il modo VFO.
2. Premere il selettore S.SEL per scegliere il tipo di scansione.
3. Premere il tasto SCAN per dare avvio allo scansione. L'indicatore corrispondente al tipo di scansione scelto lampeggia a indicare che il ricevitore è in stato di scansione.

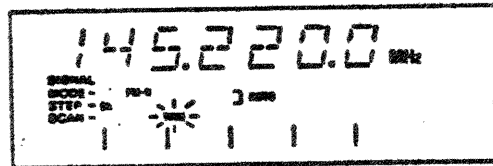

4. Premere di nuovo il tasto SCAN o il tasto C per cancellare la funzione di scansione.

4-4-4. Scansione della banda programmata

1. La coppia dei limiti di frequenza deve essere memorizzata nei seguenti canali di memoria.

Tasto	Canali di memoria	Tasto	Canali di memoria
1	10 : 19	6	60 : 69
2	20 : 29	7	70 : 79
3	30 : 39	8	80 : 89
4	40 : 49	9	90 : 99
5	50 : 59	0	00 : 09

2. Premere il tasto VFO/M.ch per scegliere il modo VFO.
3. Premere il selettore S.SEL per scegliere il tipo di scansione.
4. Premere il tasto di richiamo desiderato usando i tasti numerici.

(Per esempio: il tasto 4)

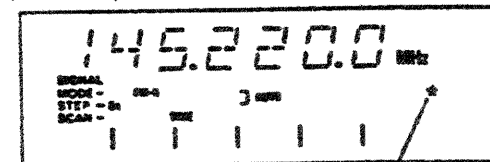

Indicatore di banda programmata

- L'indicatore di banda programmata si illumina.
5. Premere il tasto SCAN per iniziare la scansione. L'indicatore relativo al tipo di scansione scelto lampeggia a indicare che il ricevitore è in stato di scansione.
 6. Premere di nuovo il tasto SCN o il tasto C per cancellare la funzione di scansione.
 7. Premere due volte il tasto ENTER per tornare al normale modo VFO.

Nota:

Se uno dei due canali è vuoto, il tasto numerico non è in grado di richiamare la banda programmata.

4-4-5. Scansione dei canali di memoria

1. Premere il tasto VFO/M.ch per scegliere il modo M.CH.
2. Premere il selettore S.SEL per scegliere il tipo di scansione.
3. Premere il tasto SCAN per dare avvio alla scansione. L'indicatore corrispondente al tipo di scansione scelto lampeggia a indicare che il ricevitore è in stato di scansione.
4. Premere di nuovo il tasto SCAN o il tasto C per cancellare la funzione di scansione.

4-4-6. Scansione del gruppo di canali di memoria

1. Premere il tasto VFO/M.ch per scegliere il modo M.CH.
2. Premere il selettore S.SEL per scegliere il tipo di scansione.
3. Premere il tasto di gruppo di canali di memoria desiderato usando i tasti numerici.

Numero di gruppo	Canali di memoria	Numero di gruppo	Canali di memoria
1	10 : 19	6	60 : 69
2	20 : 29	7	70 : 79
3	30 : 39	8	80 : 89
4	40 : 49	9	90 : 99
5	50 : 59	0	00 : 09

4. Premere il tasto SCAN per dare avvio alla scansione. L'indicatore corrispondente al tipo di scansione scelto lampeggia a indicare che il ricevitore è in stato di scansione.
5. Premere di nuovo il tasto SCAN o il tasto C per cancellare la funzione di scansione.

DIREZIONE DI SCANSIONE

Lo scansione inizia in direzione superiore. È possibile invertire la direzione girando la manopola di sintonia in senso antiorario o premendo i tasti up/down.

4-4-7. Salto di canali di memoria

La funzione di salto di canali di memoria consente di saltare temporaneamente canali di memoria non desiderati durante l'operazione di scansione dei canali di memoria.

1. Premere il tasto VFO/M.ch per scegliere il modo M.CH.
2. Scegliere il canale di memoria che si desidera saltare usando la manopola di sintonia.
3. Premere il tasto STEP.

Un asterisco (*) appare sul display a sinistra del numero del canale di memoria. Ciò indica che quel canale di memoria sarà saltato durante la scansione dei canali di memoria.

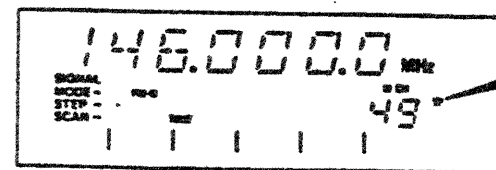

4. Ripetere i punti 2 e 3 per predisporre altri canali al salto durante la scansione.
5. Per disattivare il salto dei canali, scegliere il canale di memoria desiderato come descritto ai punti 1, 2 e 3 sopra. L'asterisco (*) si spegne e il canale di memoria sarà pronto per la normale operazione di scansione.

Nota:

Se si immettono nuovi dati in un canale di memoria già predisposto per l'operazione di salto, la funzione di salto viene disattivata.

4-5. MEMORIZZAZIONE DI MESSAGGI

In ogni canale di memoria è possibile memorizzare un messaggio di sette caratteri, oltre al normale contenuto del canale di memoria.

4-5-1. Immissione di messaggi

L'immissione di messaggi deve essere eseguita nel modo VFO.

1. Premere il tasto VFO/M.ch per scegliere il modo VFO. Scegliere la frequenza desiderata usando la manopola di sintonia, il tasto up/down o i tasti numerici e il tasto ENTER.

Scegliere il modo appropriato.

(Per esempio: 145,220 MHz, modo AUTO)

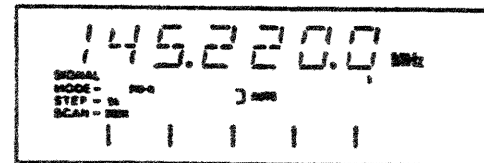

2. Premere il tasto M. I dati del canale di memoria precedentemente memorizzati appaiono sul display e il numero di canale lampeggia.

(Per esempio: canale di memoria 49)

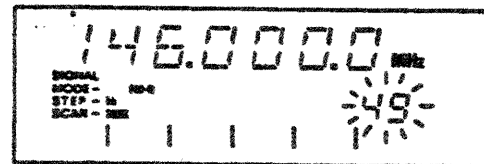

3. Scegliere il canale di memoria per il quale si desidera immettere il messaggio usando la manopola di sintonia, il tasto up/down o i tasti numerici. (Per esempio: canale di memoria 45 → premere il tasto 4 e quindi il tasto 5)

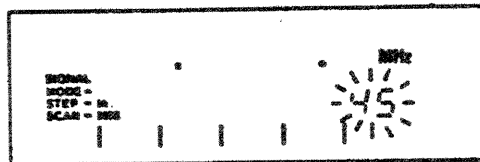

4. Premere il tasto MSG.
L'indicatore MESSAGE si illumina mentre il segmento all'estrema sinistra della riga di messaggio comincia a lampeggiare.

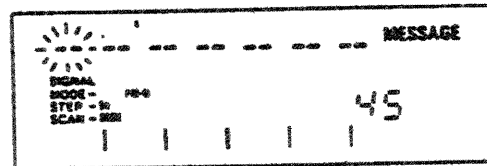

5. Girare la manopola di sintonia per scegliere il carattere desiderato, come descritto sotto. (_ : spazio vuoto)

ABCDEF GHI JKLMNOPQRSTU VWX
YZ, ' , * _ 1 2 3 4 5 6 7 8 9 - + / = []

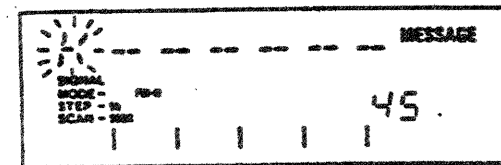

6. Premere il tasto (^) per procedere o il tasto (v) per retrocedere.
Per esempio: scrivere "KENWOOD"

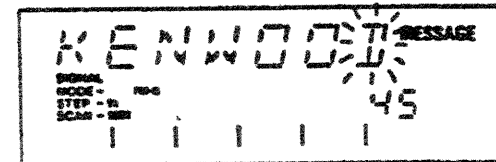

7. È possibile premere i tasti numerici da 1 a 7 per immettere i simboli seguenti.



- Per esempio: premere il tasto 3.

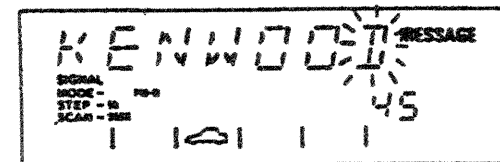

8. Premere di nuovo il tasto M. Il numero di canale di memoria si spegne e il ricevitore ritorna al modo VFO.

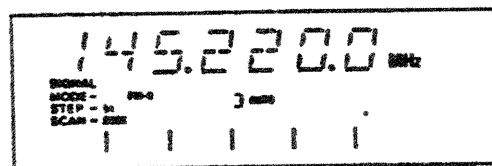

9. Premere il tasto VFO/M.ch per controllare le informazioni.

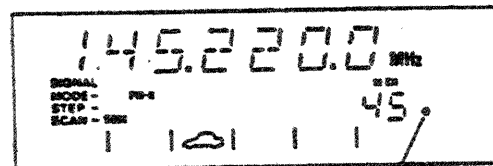

Indicatore di messaggio memorizzato

L'indicatore di messaggio memorizzato si illumina a ricordare che quel canale di memoria contiene un messaggio memorizzato.

10. Premere il tasto MSG per visualizzare il messaggio.

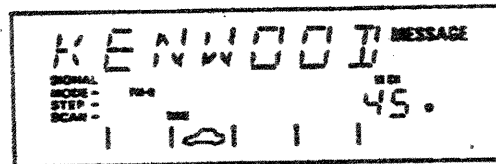

11. Premere il tasto VFO/M.ch per tornare al modo VFO.

4-5-2. Richiamo di messaggi

A. Modo canale di memoria

1. Premere il tasto VFO/M.ch per scegliere il modo M.CH.
2. Girare la manopola di sintonia per scegliere il canale di memoria desiderato. (Per esempio: canale di memoria 45)

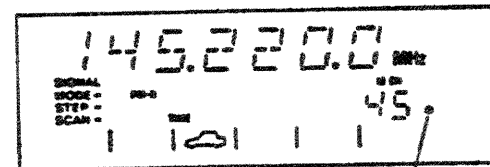

Indicatore di messaggio memorizzato

3. Premere il tasto MSG per visualizzare il messaggio.

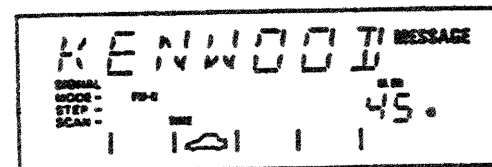

- Girare la manopola di sintonia per scegliere il canale di memoria con il messaggio memorizzato.
- Premere il tasto SCAN. Il ricevitore inizierà lo scansione e visualizzerà i messaggi invece delle frequenze.
- Premere il tasto numerico desiderato e premere quindi il tasto SCAN. Il ricevitore inizierà la scansione del gruppo di canali di memoria per visualizzare i messaggi memorizzati.

B. Modo VFO

1. Premere il tasto VFO/M.ch per scegliere il modo VFO.
2. Girare la manopola di sintonia per scegliere la frequenza desiderata.
3. Premere il tasto MSG.

Il ricevitore visualizzerà il messaggio del canale di memoria che possiede la stessa frequenza di quella visualizzata sul display.

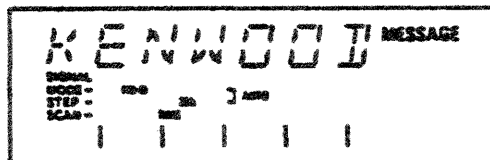

In caso vi siano più di 2 canali di memoria con la stessa frequenza di quella del VFO, sarà visualizzato il messaggio del canale di memoria inferiore.

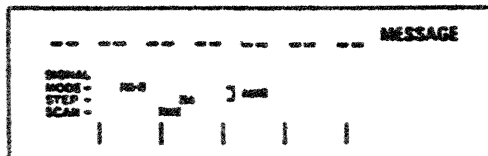

Il display dei messaggi non cambia se non esistono dati memorizzati nel canale di memoria relativo (es: il canale è vuoto).

Nota: _____
I simboli ([E], [M], [S],) non cambiano durante questa operazione.

4. Premere di nuovo il tasto MSG per tornare al modo VFO.

5. MANUTENZIONE

5-1. RIPARAZIONI

Se fosse necessario portare l'apparecchio da un rivenditore o centro manutenzione per riparazioni, imballarlo nella scatola originale e includere una descrizione esauriente del problema in questione. Inoltre includere il proprio numero di telefono. Non è necessario spedire insieme le unità accessorie a meno che non siano direttamente correlate al problema in questione.

Nota sul servizio:

Caro utente, se desidera informarci riguardo a problemi tecnici o di funzionamento, la preghiamo di scrivere in modo conciso, completo e essenziale, e PER FAVORE in modo leggibile.

Preghiamo elencare: Modello e numero di serie
Problema verificatosi

Preghiamo di fornire dettagli sufficienti a formulare una diagnosi: per esempio, altre apparecchiature presenti nella stazione, letture dei misuratori e qualsiasi altri cosa ritenga opportuna per arrivare a una diagnosi.

Attenzione:

Non imballare l'apparecchio in giornali spiegazzati per la spedizione. Questo può provocare seri danni durante il trasporto.

Nota:

1. Annotare la data di acquisto, il numero di serie e il rivenditore presso cui si è acquistato l'apparecchio.
2. Per propria informazione, tenere un registro scritto di tutte le operazioni di manutenzione eseguite.
3. Quando si richiede servizio sotto garanzia, includere una fotocopia dell'atto di vendita, o un'altra prova di acquisto che mostri la data di acquisto.

5-2. IN CASO DI PROBLEMI

- Si possono verificare interferenze da eterodina nella banda AIR e nella banda HF. Ciò non è dovuto a difetti dei componenti.
- I problemi indicati nella tabella sono dovuti generalmente a un uso improprio del ricevitore e non a componenti difettosi. Eseguire i controlli secondo la tabella.

Sintomo	Causa probabile	Rimedio
Gli indicatori non si illuminano e non si sente alcun rumore quando si accende il ricevitore.	<ol style="list-style-type: none"> 1. Cavo di alimentazione o collegamenti non buoni. 2. Fusibile di alimentazione saltato. 	<ol style="list-style-type: none"> 1. Controllare cavi e collegamenti. 2. Controllare che i cavi non siano stati danneggiati dal cortocircuito e sostituire quindi il fusibile con un altro dello stesso amperaggio.
Niente è visualizzato oppure sono visualizzate cifre sbagliate quando si accende il ricevitore.	Il microprocessore può malfunzionare quando la tensione in ingresso è troppo bassa.	Regolare la tensione di alimentazione in modo da fornire una tensione tra 11 e 16 V CC (13,8 V CC, nominale).
Non viene ricevuto alcun segnale. Non si sente alcun rumore.	<ol style="list-style-type: none"> 1. Collegamento scorretto dell'antenna o posizione scorretta dell'interruttore ANT. 2. Il comando SQL è girato completamente in senso orario nel modo FM-N. 3. Modo scorretto per la frequenza scelta. 	<ol style="list-style-type: none"> 1. Controllare il collegamento dell'antenna o la posizione dell'interruttore ANT. 2. Girare il comando SQL in senso antiorario. 3. Premere il tasto MODE per scegliere il modo corretto.
Howling occurs when using the internal speaker.	This may occur from raising the volume excessively because of poor reception.	<ol style="list-style-type: none"> 1. Reduce the volume when using. 2. If volume is insufficient, use an external speaker.

Downloaded by
RadioAmateur.EU