

# KENWOOD

# MANUALE DI ISTRUZIONI

RICETRASMETTITORE FM A DOPPIA BANDA 144/440 MHz

## TH-G71A

RICETRASMETTITORE FM A DOPPIA BANDA 144/430 MHz

## TH-G71A

RICETRASMETTITORE FM A DOPPIA BANDA 144/430 MHz

## TH-G71E

Downloaded by  
[RadioAmateur.EU](http://RadioAmateur.EU)

KENWOOD CORPORATION

© B62-0877-10 (E)  
09 08 07 06 05 04 03 02 01



## GRAZIE!

Grazie per aver acquistato questo ricetrasmittitore FM **KENWOOD**. Questa serie di ricetrasmittitori da portatili è stata sviluppata con l'intento di soddisfare la domanda di un impianto compatto che fosse facile da adoperare e contenesse molte caratteristiche ricercate. Con prodotti di dimensioni compatte e costo ragionevole **KENWOOD** intende soddisfare i bisogni dei propri clienti.

## MODELLI COPERTI DA QUESTO MANUALE

Questo manuale copre i seguenti modelli.

**TH-G71A:** Ricetrasmittitore FM a doppia banda 144/440 MHz (U.S.A./ Canada)

**TH-G71A:** Ricetrasmittitore FM a doppia banda 144/430 MHz (Altri mercati)

**TH-G71E:** Ricetrasmittitore FM a doppia banda 144/430 MHz (Europa)

## CARATTERISTICHE DISTINTIVE

Le caratteristiche principali di questo ricetrasmittitore sono le seguenti.

- Contiene un totale di 200 canali programmabili in memoria, con frequenze di ricezione e trasmissione separate, insieme a frequenze semplici e vari altri dati.
- Permette di nominare ognuno dei canali di memoria utilizzando fino a un massimo di 6 caratteri alfanumerici; è possibile assegnare un nome del tipo segnale di chiamata o nome di ripetitore.
- Se programmato, il Sistema Squelch con Subtono (CTCSS) incorporato rifiuta le chiamate non desiderate da parte di altre persone che stanno utilizzando la stessa frequenza.
- Fornito di un'antenna dalle prestazioni superiori.
- I tasti della tastiera e il display sono illuminati in modo da permettere una facile gestione dell'apparecchio anche al buio.

## PRECAUZIONI

Per evitare i rischi di incendio, infortuni personali o danni al ricetrasmittitore, osservare le seguenti precauzioni.

- Non trasmettere a lungo con un'alta potenza di uscita. Il ricetrasmittitore potrebbe surriscaldarsi.
- Non modificare il ricetrasmittitore se non attenendosi alle istruzioni contenute in questo manuale o in altra documentazione **KENWOOD**.
- Quando si utilizza un alimentatore stabilizzato, collegare il cavo in c.c. specificato (opzionale) alla presa DC (c.c.) sul ricetrasmittitore. Per evitare danni, la tensione di alimentazione deve essere di 6 V come valore minimo e 16 V come valore massimo.
- In caso di collegamento ad una presa per accendisigari di un veicolo, utilizzare il cavo accendisigari specificato (opzionale).
- Non esporre a lungo il ricetrasmittitore alla luce diretta del sole, né collocarlo vicino ad unità di riscaldamento.
- Non collocare il ricetrasmittitore in luoghi eccessivamente polverosi, umidi o su superfici instabili.
- Se il ricetrasmittitore emanasse un odore insolito o fumo, spegnerlo immediatamente e rimuovere il contenitore delle pile o il pacco batteria. Contattare un centro di assistenza tecnica **KENWOOD** o il proprio rivenditore di fiducia.



LA DICHIARAZIONE DI CONFORMITA'  
"CE" DI QUESTO PRODOTTO  
E' DEPOSITATA PRESSO:

KENWOOD ELECTRONICS EUROPE B. V.

AMSTERDAMSEWEG 37  
1422 AC UITHOORN  
THE NETHERLANDS

# INDICE

ACCESSORI FORNITI IN DOTAZIONE .....	1	<b>CAPITORE ⑤ IMPOSTAZIONE PER L'USO DEL MENU</b>	
CONVENZIONI ADOTTATE IN QUESTO MANUALE .....	1	COS'E UN MENU .....	10
<b>CAPITORE ① PREPARATIVI</b>		ACCESSO AL MENU .....	10
TEMPO OPERATIVO DELLA BATTERIA .....	2	CONFIGURAZIONE DEL MENU .....	11
INSTALLAZIONE DEL PACCO BATTERIA AL NiCd .....	2	<b>CAPITORE ⑥ FUNZIONAMENTO ATTRAVERSO RIPETITORI</b>	
INSTALLAZIONE DELLE PILE ALCALINE .....	3	ACCESSO AL RIPETITORE .....	12
INSTALLAZIONE DELL'ANTENNA .....	4	Selezione della Direzione di Shift .....	13
FISSAGGIO DELLA CINGHIA DA TRASPORTO .....	4	Selezione della Frequenza di Shift .....	13
INSTALLAZIONE DEL GANCIO DA CINTURA .....	4	Attivazione della Funzione Tono .....	14
		Selezione di una Frequenza di Tono .....	14
		Shift Ripetitore Automatico (Solo per U.S.A./ Canada/ Europa) .....	15
<b>CAPITORE ② IL PRIMO QSO</b>		FUNZIONE DI INVERSIONE .....	16
<b>CAPITORE ③ CONOSCERE LE COSE FONDAMENTALI</b>		<b>CAPITORE ⑦ CANALI DI MEMORIA</b>	
ORIENTAMENTO .....	6	CANALE SIMPLEX & RIPETITORE O CANALE DI MEMORIA A SPLIT NON STANDARD? .....	17
MODI DI BASE DEL RICETRASMETTITORE .....	6	MEMORIZZAZIONE DI FREQUENZE SIMPLEX O FREQUENZE STANDARD DA RIPETITORE .....	18
DISPLAY .....	7	MEMORIZZAZIONE DI FREQUENZE A SPLIT NON STANDARD DA RIPETITORE .....	18
<b>CAPITORE ④ ISTRUZIONI OPERATIVE FONDAMENTALI</b>		PER RICHIAMARE I CANALI DI MEMORIA .....	19
ACCENSIONE E SPEGNIMENTO .....	8	PER CANCELLARE I CANALI DI MEMORIA .....	19
REGOLAZIONE DEL VOLUME .....	8	ASSEGNAZIONE DEL NOME AI CANALI DI MEMORIA .....	20
REGOLAZIONE SQUELCH .....	8	CAMBIO VISUALIZZAZIONE FREQUENZA/ NOME IN MEMORIA .....	20
SELEZIONE DI UNA BANDA .....	9		
SELEZIONE DELLE FREQUENZE .....	9		
TRASMISSIONE .....	9		
Selezione della Potenza di Uscita .....	9		

CANALE DI CHIAMATA .....	21
Come Richiamare il Canale di Chiamata .....	21
Per Cambiare i Contenuti del Canale di Chiamata .....	21
TRASFERIMENTI MEMORIA → VFO .....	22
FUNZIONE VISUALIZZAZIONE DEL CANALE .....	22
INIZIALIZZAZIONE DELLA MEMORIA .....	23
Inizializzazione Parziale (VFO) .....	23
Inizializzazione Totale (Memoria) .....	23

## **CAPITORO ⑧ SCANSIONE**

METODI DI RIPRESA DELLA SCANSIONE .....	25
Selezione del Metodo di Ripresa della Scansione .....	25
SCANSIONE VFO .....	26
SCANSIONE DI MEMORIA .....	26
Esclusione di Canali di Memoria .....	27
SCANSIONE MHz .....	27
SCANSIONE PROGRAMMATA .....	28
Settaggio dei Limiti di Scansione .....	28
Come Usare la Scansione Programmata .....	29
SCANSIONE DI CHIAMATA/VFO .....	29
SCANSIONE DI CHIAMATA/MEMORIA .....	29
SCANSIONE PRIORITARIA .....	30
Memorizzazione di una Frequenza nel Canale Prioritario .....	30
Selezione del Metodo di Scansione Prioritaria .....	31
Come Usare la Scansione Prioritaria .....	31

## **CAPITORO ⑨ SISTEMA SQUELCH CON SUBTONO (CTCSS)**

COME USARE CTCSS .....	32
ID di Frequenza di Tono Automatico .....	33

## **CAPITORO ⑩ FUNZIONI MUTIFREQUENZA (DTMF)**

COME FARE CHIAMATE DTMF .....	34
Blocco di TX dei Toni DTMF .....	34
MEMORIZZAZIONE DI NUMERI DTMF .....	35
PER CONFERMARE I NUMERI DTMF MEMORIZZATI ....	35
PER TRASMETTERE NUMERI DTMF MEMORIZZATI ....	36

## **CAPITORO ⑪ FUNZIONI AUSILIARIE**

INIBIZIONE DELLA TX .....	37
BLOCCO DEL RICETRASMETTITORE .....	37
SPEGNIMENTO AUTOMATICO (APO) .....	37
RISPARMIO CARICA BATTERIA .....	37
FUNZIONE ILLUMINAZIONE .....	38
BIP ON/OFF .....	38
COMMUTAZIONE DI MODO AM/FM (SOLO PER U.S.A./ CANADA) .....	38
AVVISO DI TONO .....	38
VFO PROGRAMMABILE .....	39
PER CAMBIARE LE CONFIGURAZIONI DEGLI ALTOPARLANTI .....	39

1

2

3

4

5

6

7

8

9

10

11

12

13

14

15

IMMISSIONE DIRETTA DA TASTIERA .....	40
Immissione della Frequenza .....	40
Immissione del Numero di Canale di Memoria .....	40

PER CAMBIARE PASSO DI FREQUENZA .....	40
---------------------------------------	----

**DATI CARATTERISTICI**

**GUIDA DI CONSULTAZIONE RAPIDA**

**CAPITOLÒ 12 COMANDO DA MICROFONO**

**CAPITOLÒ 13 MANUTENZIONE**

INFORMAZIONI GENERALI .....	42
ASSISTENZA TECNICA .....	42
NOTA PER L'ASSISTENZA TECNICA .....	42
PULIZIA .....	42
COME CARICARE IL PACCO BATTERIA AL NiCd .....	43
GUIDA E RIMEDI IN CASO DI PROBLEMI DI FUNZIONAMENTO .....	44

**CAPITOLÒ 14 ACCESSORI OPZIONALI**

**CAPITOLÒ 15 INSTALLAZIONE E COLLEGAMENTO  
DELL'APPARECCHIO**

COLLEGAMENTO A UNA SORGENTE DI ALIMENTAZIONE ESTERNA .....	47
Per usare un Alimentatore Stabilizzato .....	47
Per usare la Presa dell'Accendisigari .....	47
COLLEGAMENTO DI UNITA PER COMANDO A DISTANZA .....	48
COLLEGAMENTO DI UN'ALTRA APPARECCHIATURA ESTERNA .....	48

## ACCESSORI FORNITI IN DOTAZIONE

Accessorio	Numero del Pezzo	Quantità
Antenna	T90-0634-XX	1
Pacco batteria al NiCd		
PB-38 (6 V, 650 mAh) <sup>1</sup>	W09-0909-XX	1
PB-39 (9,6 V, 600 mAh) <sup>1</sup>	W09-0911-XX	1
Contenitore per pile (BT-11) <sup>1</sup>	A02-2078-XX	1
Carica-batterie		
U.S.A./ Canada	W08-0437-XX	1
Regno Unito	W08-0438-XX	1
Europa	W08-0440-XX	1
Altri mercati	W08-0441-XX	1
Adattatore spina per c.a. <sup>2</sup>	E19-0254-XX	1
Gancio da cintura	J29-0631-XX	1
Cinghia da trasporto	J69-0339-XX	1
Certificato di garanzia Solo per U.S.A./ Canada/ Europa	—	1
Manuale di istruzioni	B62-0877-XX	1

<sup>1</sup> A seconda del mercato di vendita viene fornito PB-38, PB-39 o BT-11.

<sup>2</sup> Solo per alcune versioni per Altri mercati

## CONVENZIONI ADOTTATE IN QUESTO MANUALE

Per semplificare le istruzioni ed evitare ripetizioni non necessarie, il testo è stato scritto adottando le seguenti convenzioni.

**ATTENZIONE:** *NELLA MAGGIOR PARTE DEI PROCEDIMENTI OCCORRE PREMERE IL TASTO APPROPRIATO IN CIRCA 10 SECONDI, AD OGNI PASSO, ALTRIMENTI VIENE RIPRISTINATO IL MODO PRECEDENTE.*

Istruzione	Cosa Fare
Premere <b>[TASTO]</b> .	Premere e rilasciare <b>TASTO</b> .
Premere <b>[TASTO]</b> (1 s).	Premere e tenere premuto <b>TASTO</b> fino a che la funzione si attiva.
Premere <b>[TASTO1]</b> , <b>[TASTO2]</b> .	Premere per un momento <b>TASTO1</b> , rilasciare <b>TASTO1</b> , quindi premere <b>TASTO2</b> .
Premere <b>[TASTO1]+[TASTO2]</b> .	Premere e tenere premuto <b>TASTO1</b> , quindi premere <b>TASTO2</b> .
Premere <b>[TASTO]+ POWER ON</b> .	Col ricetrasmittitore spento, premere e tenere premuto <b>TASTO</b> , quindi premere il tasto <b>PWR</b> .

## PREPARATIVI

### 1 TEMPO OPERATIVO DELLA BATTERIA

La tabella seguente indica, con valori approssimati, la durata utile della carica della batteria (in ore) in base alla potenza di trasmissione.

Batterie	Banda VHF			Banda UHF		
	HI	LO	EL	HI	LO	EL
PB-38 NiCd	4,5	10	13	4,5	8	12
PB-39 NiCd	3,5	8	14	3,2	7,2	14
Alcalina	14	28	40	14	27	30

### INSTALLAZIONE DEL PACCO BATTERIA AL NiCd

**Nota:** Il pacco batteria viene fornito non caricato e pertanto deve essere caricato per utilizzarlo con il ricetrasmittitore. Per quanto riguarda il metodo di carica del pacco batteria, far riferimento a "COME CARICARE IL PACCO BATTERIA AL NiCd" (pagina 43).

- 1 Posizionare le due scanalature agli angoli interni del fondo del pacco batteria sulle corrispondenti guide sul retro del ricetrasmittitore.

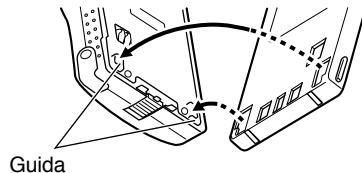

- 2 Inserire il pacco batteria nel retro del ricetrasmittitore fino a che si blocca sull'aggancio alla base del ricetrasmittitore.

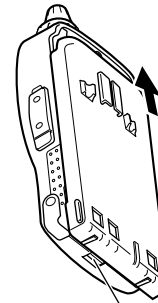

- 3 Per rimuovere il pacco batteria, spingere in su la presa di sgancio e sfilare il pacco batteria.

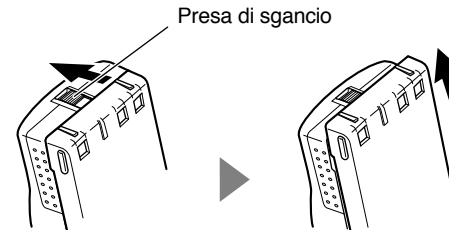



## INSTALLAZIONE DELLE PILE ALCALINE

### PERICOLO!

- ◆ *NON INSTALLARE LE PILE IN UN LUOGO PERICOLOSO DOVE LA PRESENZA DI SCINTILLE POTREBBE ESSERE CAUSA DI ESPLOSIONE.*
- ◆ *NON GETTARE DELLE PILE USATE NEL FUOCO IN QUANTO, AD ALTE TEMPERATURE, LE PILE POSSONO ESPLODERE.*

### Note:

- ◆ *Piuttosto che pile al manganese si raccomanda l'uso di pile alcaline di alta qualità, per avvalersi di una maggiore durata delle pile. Non utilizzare pile al NiCd del tipo disponibile in commercio.*
  - ◆ *Se si prevede di non usare il ricetrasmittitore per un periodo piuttosto lungo, rimuovere le pile dal contenitore delle pile.*
  - ◆ *Non utilizzare assieme pile di diversa qualità.*
  - ◆ *Quando il voltaggio delle pile è basso, sostituire tutt'e quattro le pile scariche con delle pile nuove.*
- 1 Per aprire il coperchio del contenitore delle pile, premere la linguetta di blocco e tirare il coperchio.

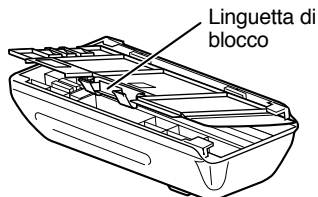

- 2 Inserire (o rimuovere) quattro pile alcaline AA (LR6).
- Inserire le pile rispettando le polarità indicate sul fondo del contenitore delle pile.

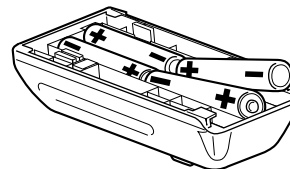

- 3 Allineare le due linguette sul coperchio del contenitore delle pile e quindi chiudere il coperchio fino a sentire lo scatto di blocco.

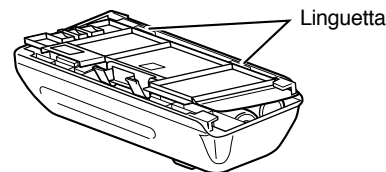

- 4 Per installare (o rimuovere) il contenitore delle pile sul ricetrasmittitore, seguire i passi da 1 a 3 di **INSTALLAZIONE DEL PACCO BATTERIA AL NiCd** {pagina 2}.

## INSTALLAZIONE DELL'ANTENNA

**1** Prendendola per la base, avvitare l'antenna nel connettore sul pannello superiore del ricetrasmittitore, fino a che si blocca al suo posto.



## FISSAGGIO DELLA CINGHIA DA TRASPORTO

Per utilizzare la cinghia da trasporto fornita, fissarla al gancio da cintura prima di installare il gancio sul ricetrasmittitore.

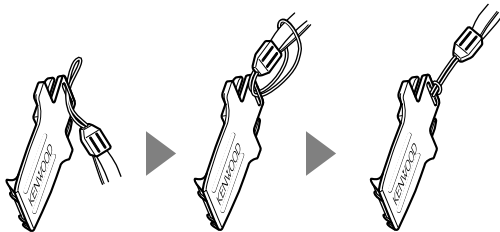

## INSTALLAZIONE DEL GANCIO DA CINTURA

Installare il gancio da cintura fornito sul retro del pacco batteria o sul contenitore delle pile.

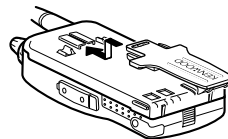

- Per bloccare il cavo di un microfono altoparlante opzionale, prima di tutto posizionare il cavo nella scanalatura sinistra del ricetrasmittitore. Quindi installare il gancio da cintura. Infine, posizionare il cavo nella scanalatura destra.

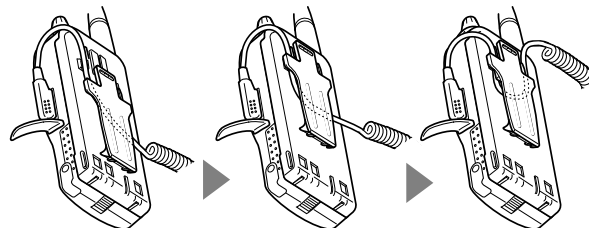

Per rimuovere il gancio da cintura, abbassarlo premendo le linguette ai due lati.



## IL PRIMO QSO

Con i 7 passi descritti di seguito, subito il primo contatto QSO. Il piacere di usare subito il nuovo ricetrasmittitore.

- 1 Premere il tasto **PWR** per almeno 1 secondo.
- 2 Girare il controllo **VOL** in senso orario sulla posizione delle ore 11.
- 3 Premere [**BAND**] per selezionare la banda VHF o UHF.
- 4 Girare il comando **Sintonizzazione** per selezionare una frequenza.
- 5 Premere e tenere premuto il tasto **PTT**, quindi parlare con un tono di voce normale.
- 6 Rilasciare il tasto **PTT** per ricevere.
- 7 Ripetere i passi 5 e 6 per continuare la comunicazione.

**Nota:** Se i segnali ricevuti sono troppo deboli per essere riconosciuti, premere e tenere premuto [**MONI**] per ascoltare segnali più chiari. In questo modo però si sentono anche i rumori di fondo.

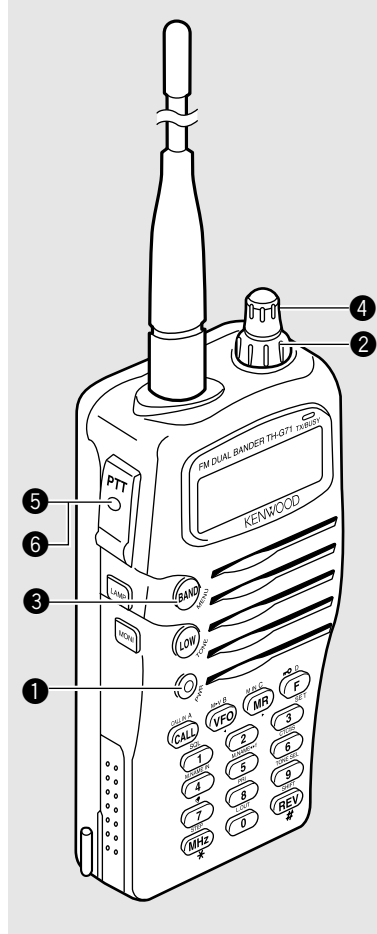

### ATTENZIONE:

- ◆ **IL CICLO DI ESERCIZIO RACCOMANDATO È 1 MINUTO DI TRASMISSIONE E 3 MINUTI DI RICEZIONE. DELLE TRASMISSIONI TROPPO LUNGHE O UN FUNZIONAMENTO PROLUNGATO NEL MODO DI ALTA POTENZA POTREBBERO PROVOCARE IL SURRISCALDAMENTO DELLA PARTE POSTERIORE DEL RICETRASMETTITORE.**
- ◆ **LA TRASMISSIONE CON L'ANTENNA IN DOTAZIONE VICINA AD UN'ALTRA APPARECCHIATURA ELETTRICA PUÒ ESSERE CAUSA DI INTERFERENZE. INOLTRE, LA TRASMISSIONE ESEGUITA VICINO A UN ALIMENTATORE STABILIZZATO, NON RACCOMANDATO DA KENWOOD, POTREBBE PROVOCARE UN FORTE AUMENTO DELLA TENSIONE IN USCITA DALL'ALIMENTATORE. QUESTA TENSIONE POTREBBE DANNEGGIARE SIA IL RICETRASMETTITORE CHE UN'ALTRA APPARECCHIATURA COLLEGATA ALL'ALIMENTATORE.**

**Nota:** Se la tensione di ingresso supera i 18 V circa, suona un allarme e sul display appare "DC ERR".

2

## ORIENTAMENTO

3

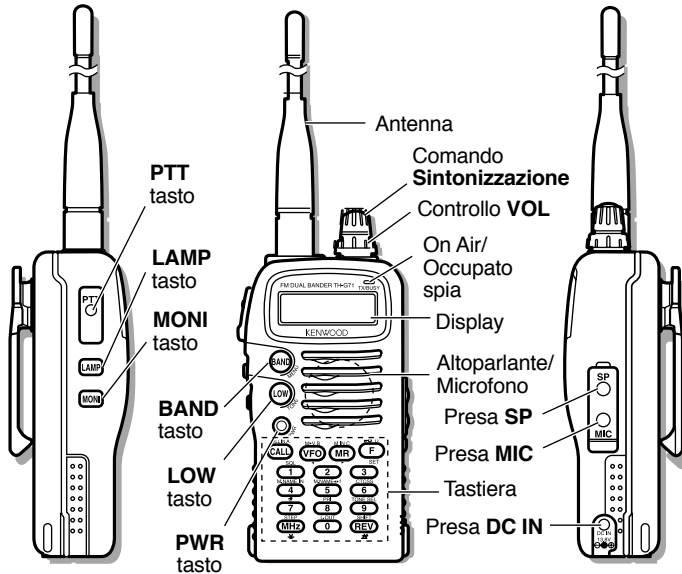

## MODI DI BASE DEL RICETRASMETTITORE

Questa sezione presenta i modi di base che è possibile selezionare su questo ricetrasmittitore.

### Modo VFO

Premere **[VFO]** per selezionare. In questo modo è possibile cambiare la frequenza utilizzata utilizzando il comando **Sintonizzazione**.

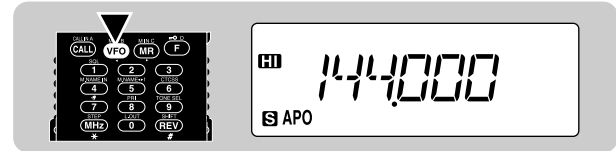

### Modo Richiamo di Memoria

Premere per selezionare **[MR]**. In questo modo, utilizzando il comando **Sintonizzazione**, è possibile cambiare i canali di memoria dove si è memorizzato frequenze e dati relativi. Se non si programma almeno un canale di memoria non è possibile attivare questo modo. Per ulteriori informazioni, far riferimento a "CANALI DI MEMORIA" {pagina 17}.



## Modo Menu

Premere **[F]**, **[BAND]** per selezionare. In questo modo, utilizzando il comando **Sintonizzazione**, è possibile cambiare i No. di Menu.

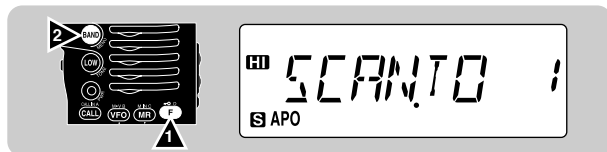

## DISPLAY

Sul display appaiono vari indicatori che indicano cosa si è selezionato. Potrebbe capitare di non ricordare il significato dei vari indicatori, o come cancellare il settaggio corrente. In questi casi la tabella seguente si rivelerà molto utile.

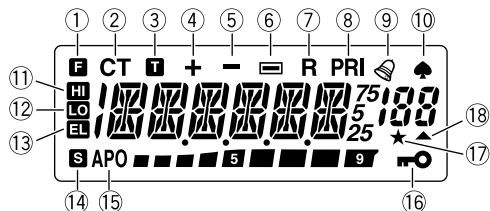

Visualizza varie informazioni alfanumeriche quali una frequenza utilizzata o la selezione su menu.

**188**

Visualizza il canale di memoria corrente nel modo Richiamo di Memoria.



Mostra l'intensità dei segnali ricevuti. Durante la trasmissione lo stato di carica della batteria.

	Indicatore	Cosa si è selezionato	Cosa premere per cancellare	Pag. di Rif.
①	<b>F</b>	Modo Selezione Seconda Funzione	<b>[F]</b>	—
②	<b>CT</b>	CTCSS	<b>[F]</b> , <b>[6]</b>	32
③	<b>T</b>	Funzione Tono	<b>[F]</b> , <b>[LOW]</b>	14
④	<b>+</b>	Direzione di Shift positiva	<b>[F]</b> , <b>[REV]</b> , <b>[F]</b> , <b>[REV]</b> (TH-G71E: un'altra volta <b>[F]</b> , <b>[REV]</b> )	13
⑤	<b>-</b>	Direzione di Shift negativa	<b>[F]</b> , <b>[REV]</b> (TH-G71E: un'altra volta <b>[F]</b> , <b>[REV]</b> )	13
⑥		Direzione di Shift negativa (-7,6 MHz) <sup>1</sup>	<b>[F]</b> , <b>[REV]</b>	13
⑦	<b>R</b>	Funzione Inversione	<b>[REV]</b>	16
⑧	<b>PRI</b>	Scansione Prioritaria	<b>[F]</b> , <b>[8]</b>	31
⑨		Tono di Allarme	<b>[F]</b> , <b>[7]</b>	38
⑩		Modo AM	Usare il Menu No. 16	38
⑪	<b>HI</b>	Alta potenza di trasmissione	Settaggio di base	9
⑫	<b>LO</b>	Bassa potenza di trasmissione	<b>[LOW]</b> , <b>[LOW]</b> per ripristinare il settaggio di base	9
⑬	<b>EL</b>	Bassa potenza di trasmissione in economia	<b>[LOW]</b> per ripristinare il settaggio di base	9
⑭	<b>S</b>	Funzione Risparmio Carica Batteria	Usare il Menu No. 4	37
⑮	<b>APO</b>	Spegnimento automatico	Usare il Menu No. 5	37
⑯		Blocco del Ricetrasmittitore	<b>[F]</b> (1 s)	37
⑰	<b>★</b>	Esclusione Canale Memoria	<b>[F]</b> , <b>[0]</b>	27
⑱		Canale di memoria contenente dati	—	18

<sup>1</sup> Solo per TH-G71E

# ISTRUZIONI OPERATIVE FONDAMENTALI

## ACCENSIONE E SPEGNIMENTO

- 1 Premere il tasto **PWR** (1 s) per accendere il ricetrasmittitore.
  - Suona un bip.



- 2 Per spegnere il ricetrasmittitore, premere di nuovo il tasto **PWR** (1 s).

## REGOLAZIONE DEL VOLUME

Girare in senso orario il controllo del **VOL** per aumentare il livello dell'audio, e ruotarlo in senso antiorario per diminuirlo.



- Se i rumori di fondo non sono udibili a causa della funzione Squelch, premere e tenere premuto **[MONI]**, quindi girare il controllo **VOL**. Fintanto che **[MONI]** è premuto si sentono i rumori di fondo.

## REGOLAZIONE SQUELCH

Scopo della funzione Squelch è di silenziare i rumori di fondo erogati dall'altoparlante (Squelch chiuso) in assenza di segnali. Quando il livello di Squelch è impostato correttamente, l'audio viene attivato (Squelch aperto) solo quando viene effettivamente ricevuta una stazione.

- 1 Premere **[F]**, **[1]**.
  - Appare il livello di Squelch corrente. Il livello di base è 2.



- 2 Girare il comando **Sintonizzazione** per selezionare il livello di Squelch nel campo che va da 0 a 5.
  - Selezionare il livello esatto per cui i rumori di fondo risultano eliminati quando non c'è un segnale.
  - Più è grande il numero del livello selezionato più devono essere forti i segnali ricevuti per poter essere ascoltati.



- 3 Per completare il settaggio, premere un tasto diverso da **[LAMP]** o **[MONI]**.

## SELEZIONE DI UNA BANDA

Premere **[BAND]** per selezionare la banda VHF o UHF.



**Nota:** Se in modo Riciamo di Memoria (pagina 6), premere **[VFO]**, poi premere **[BAND]** per selezionare una banda.

## SELEZIONE DELLE FREQUENZE

Girare in senso orario il comando **Sintonizzazione** per aumentare la frequenza, o in senso antiorario per diminuirla.



- Per cambiare le frequenze in step di 1 MHz, premere prima **[MHz]**. Lampeggerà 1 MHz. Premendo di nuovo **[MHz]** la funzione viene cancellata.
- Se non è possibile selezionare una particolare frequenza, è necessario cambiare la grandezza dello step di frequenza. Vedere "PER CAMBIARE PASSO DI FREQUENZA" (pagina 40).
- Per selezionare le frequenze si possono anche usare i tasti numerici. Vedere "IMMISSIONE DIRETTA DA TASTIERA" (pagina 40).

## TRASMISSIONE

1 Quando si è pronti a trasmettere, premere e tenere premuto il tasto **PTT** e parlare con un tono di voce normale.

- La spia On Air si accende di colore rosso ed appare l'indicatore del livello di carica della batteria.



- Parlando troppo vicino al microfono, o a voce troppo alta, potrebbe aumentare la distorsione e l'intelligibilità del segnale alla stazione ricevente diminuirebbe.
- L'indicatore del livello di carica della batteria mostra l'attuale carica della batteria.

2 Quando si finisce di parlare, rilasciare il tasto **PTT**.

**Timer di Time-Out:** Se si tiene premuto il tasto **PTT** per più di 10 minuti il ricetrasmittitore genera un bip ed interrompe la trasmissione. Per ricominciare a trasmettere, rilasciare e ripremere il tasto **PTT**. Non è possibile disattivare questa funzione.

### ■ Selezione della Potenza di Uscita

Premere **[LOW]** per selezionare la potenza tra alta (settaggio di base), bassa o bassa in economia (la più bassa).

- La selezione corrente viene indicata con "HI" (alta), "LO" (bassa) o "EL" (bassa in economia).



**Nota:** Selezionare la potenza di trasmissione più bassa, purché la comunicazione risulti ancora chiara, è consigliabile per ridurre il consumo della batteria.

## IMPOSTAZIONE PER L'USO DEL MENU

### COS'È UN MENU

Molte funzioni di questo ricetrasmittitore vengono selezionate o configurate utilizzando un Menu controllato a livello software invece dei comandi fisici sul ricetrasmittitore. Acquisita una buona conoscenza del sistema Menu apprezzerete molto la sua versatilità.

### ACCESSO AL MENU

- 5** 1 Premere **[F]**, **[BAND]** per attivare il modo Menu.
- Appare l'ultimo No. di Menu utilizzato.



- 2 Girare il comando **Sintonizzazione** per selezionare il No. di Menu desiderato.

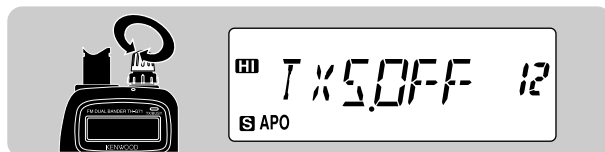

- 3 Premere **[BAND]** per cambiare la selezione.

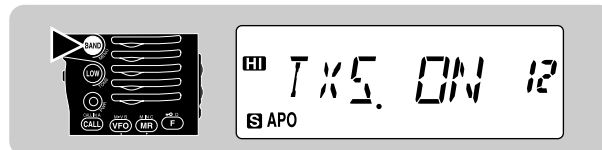

- A seconda del No. di Menu, premere **[BAND]** e poi girare il comando **Sintonizzazione** per selezionare i valori numerici. Premere di nuovo **[BAND]** per completare il settaggio.
- 4 Premere un tasto diverso da **[BAND]**, **[LAMP]** e **[MONI]** per uscire dal modo Menu.



## CONFIGURAZIONE DEL MENU

No. di Menu	Descrizione	Selezioni	Settaggio di base	Pag. di Rif.
1	Metodo di ripresa della scansione	A Tempo (TO)/ A Portante (CO)/ Ricerca (SE)	A Tempo	25
2	Metodo Richiamo di Memoria	Tutte le Bande (ALL)/ Banda Singola (ONE)	Tutte le Bande	19
3	VFO Programmabile (Limiti inferiori/ superiori)	Frequenze selezionabili sulla banda	Limiti di frequenza di ricezione superiore/inferiore sulla banda	39
4	Risparmio Carica Batteria	ON/OFF (attivazione/disattivazione)	ON (attivazione)	37
5	Spegnimento Automatico	ON/OFF	ON	37
6	Funzione di Bip	ON/OFF	ON	38
7	Shift Ripetitore Automatico	ON/OFF	ON	15
8	Frequenza di shift	da 00,000 MHz a 29,950 MHz	Vedere alla pagina di riferimento.	13
9	Attivazione Comando <b>Sintonizzazione</b>	ON/OFF	OFF (disattivazione)	37
10	Memorizzazione/ conferma del numero DTMF	Vedere alla pagina di riferimento.		35
11	Metodo di Scansione Prioritaria	Modo A/ Modo B	Modo A	31
12	Inibizione TX	ON/OFF	OFF	37
13	Blocco di TX dei Toni DTMF	ON/OFF	OFF	34
14	Configurazione d'altoparlante	Un altoparlante (ONE)/ Due altoparlanti (BOTH)	Un altoparlante	39
15	Controllo Ricetrasmittitore <sup>1</sup>	ON/OFF	OFF	—
16	Selezione AM/FM (Solo per U.S.A./Canada)	Modo AM/ Modo FM	Modo AM	38

<sup>1</sup> Questa voce di menu viene utilizzata dal personale di assistenza **KENWOOD**, per esempio, per fare un backup dei dati dei canali di memoria.

# FUNZIONAMENTO ATTRAVERSO RIPETITORI

I ripetitori sono spesso installati e mantenuti in efficienza da club di radioamatori, a volte con la collaborazione di società del posto che operano nel settore delle comunicazioni.

Rispetto alla comunicazione simplex, la trasmissione tramite ripetitori può normalmente raggiungere distanze molto maggiori. I ripetitori si trovano normalmente sulla cima di montagne o in altri luoghi ad altezza elevata. Spesso essi funzionano ad una ERP (Potenza Irradiata Efficace) più alta di quella delle stazioni base normali. La combinazione altitudine ed ERP permette di comunicare a distanze considerevoli.

6

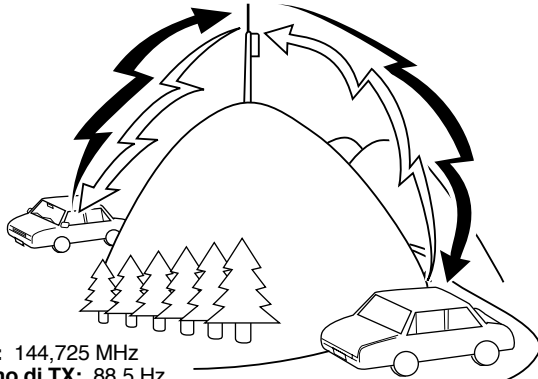

**TX:** 144,725 MHz  
**Tono di TX:** 88,5 Hz  
**RX:** 145,325 MHz

**TX:** 144,725 MHz  
**Tono di TX:** 88,5 Hz  
**RX:** 145,325 MHz

## ACCESSO AL RIPETITORE

Tutti i ripetitori per radioamatori utilizzano frequenze separate per la trasmissione e la ricezione. La distanza tra queste frequenze determina l'offset, che va impostato per accedere ai ripetitori. Inoltre, alcuni ripetitori potrebbero richiedere la trasmissione di un tono da parte del ricetrasmittente prima che il ripetitore possa essere usato. Per trasmettere questo tono richiesto, attivare la funzione Tono e selezionare una frequenza di tono. (tipicamente 1750)

La direzione di shift, la frequenza di shift e la frequenza di tono necessarie dipendono dal ripetitore a cui si vuole accedere. Informarsi in merito al ripetitore del posto.

### Istruzioni per l'Accesso al Ripetitore

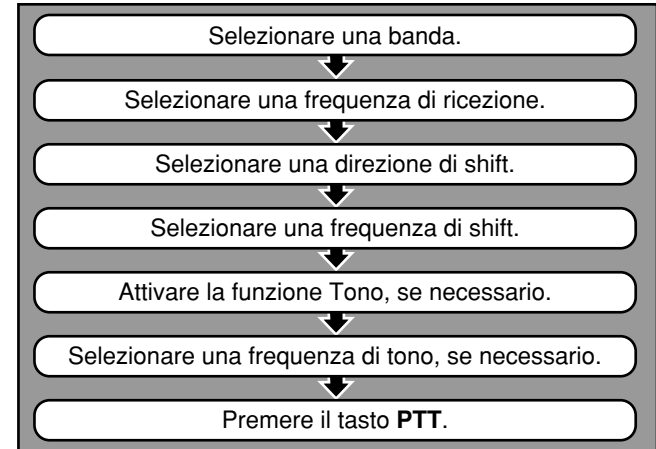



## ■ Attivazione della Funzione Tono

- 1 Selezionare la banda desiderata.
- 2 Premere **[F]**, **[LOW]** per attivare (o disattivare) la funzione Tono.
  - Quando la funzione Tono è attivata, appare "T".

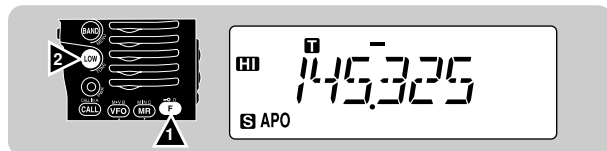

**Nota:** Non è possibile utilizzare contemporaneamente le funzioni Tono e CTCSS. Se si attiva la funzione Tono dopo aver attivato il CTCSS fa disattivare il CTCSS.

**Solo per TH-G71E:** Quando si accedono ripetitori che richiedono toni di 1750 Hz, non c'è bisogno di attivare la funzione Tono. Non importa la selezione fatta a questo punto, premendo **[LOW]** mentre che si preme il tasto **PTT** o semplicemente premendo **[LOW]** il trasmettitore trasmette toni a 1750 Hz.

## ■ Selezione di una Frequenza di Tono

- 1 Selezionare la banda desiderata.
- 2 Premere **[F]**, **[LOW]** per attivare la funzione Tono.
  - Appare "T".
- 3 Premere **[F]**, **[9]**.
  - Appare, lampeggiante, la frequenza di tono corrente.

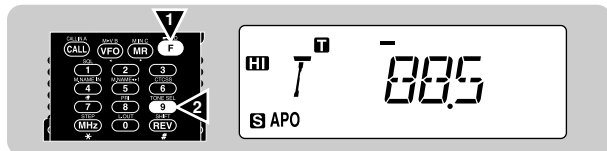

- 4 Girare il comando **Sintonizzazione** per selezionare una frequenza di tono.
- 5 Per completare il settaggio, premere un tasto diverso da **[LAMP]** e **[MONI]**.

Freq. (Hz)	Freq. (Hz)	Freq. (Hz)	Freq. (Hz)
67,0	97,4	136,5	192,8
71,9	100,0	141,3	203,5
74,4	103,5	146,2	210,7
77,0	107,2	151,4	218,1
79,7	110,9	156,7	225,7
82,5	114,8	162,2	233,6
85,4	118,8	167,9	241,8
88,5	123,0	173,8	250,3
91,5	127,3	179,9	
94,8	131,8	186,2	

**Solo per TH-G71E:** Per trasmettere i toni a 1750 Hz, premere e tenere premuto il comando **PTT**, quindi premere **[LOW]**, o semplicemente premere e tenere premuto **[LOW]**. Rilasciando **[LOW]** si interrompe la trasmissione di toni a 1750 Hz.

## ■ Shift Ripetitore Automatico (Solo per U.S.A./ Canada/ Europa)

Questa funzione seleziona automaticamente una direzione di shift e attiva la funzione Tono, in funzione della frequenza selezionata sulla banda VHF. Il ricetrasmittitore è programmato per i valori indicati di seguito. Per ottenere un piano delle bande aggiornato per quanto riguarda la Shift ripetitore, contattare l'associazione nazionale dei radioamatori.

### Per le versioni per U.S.A. e Canada

Conformità con il piano di banda ARRL standard.

144,0      145,5      146,4      147,0      147,6  
           145,1      146,0      146,6      147,4      148,0 MHz

S	-	S	+	S	-	+	S	-
---	---	---	---	---	---	---	---	---

S: Simplex

### Versioni per l'Europa

144,0                      145,6                      145,8                      146,0 MHz

S	-	S
---	---	---

S: Simplex

**Nota:** Quando la funzione Inversione è attiva, la funzione Shift Ripetitore Automatico non è operativa. Tuttavia, se si preme [REV] dopo che la funzione Shift Ripetitore Automatico ha selezionato una condizione di spostamento (Split) si ottiene lo scambio delle frequenze di ricezione e di trasmissione.

- 1 Premere [F], [BAND] per attivare il modo Menu.
- 2 Selezionare il Menu No. 7 (ARO).



- 3 Premere [BAND] per attivare (settaggio di base) o disattivare la funzione.



- 4 Premere un tasto diverso da [BAND], [LAMP] e [MONI] per uscire dal modo Menu.

## FUNZIONE DI INVERSIONE

Quando questa funzione viene utilizzata durante il controllo di un ripetitore, la funzione Inversione permette di controllare manualmente la potenza del segnale di una stazione che utilizza il ripetitore. Se il segnale della stazione è potente, è meglio passare ad una frequenza simplex per continuare il contatto e lasciare libero il ripetitore.

Premere **[REV]** per attivare (o disattivare) la funzione Inversione.

- La frequenza di ricezione e la frequenza di trasmissione vengono scambiate.
- Quando la funzione è attivata appare "R".



### Note:

- ◆ Se quando si preme **[REV]** la frequenza di trasmissione finisce fuori dal campo delle frequenze di trasmissione, quando si preme il tasto **[PTT]** viene emesso un bip di errore e la trasmissione è impossibile.
- ◆ Se l'inversione dovesse porre la frequenza di ricezione fuori dal campo delle frequenze di ricezione, quando si preme **[REV]** viene emesso un bip di errore. L'inversione non ha luogo.
- ◆ Intanto che la funzione Inversione è attiva, la funzione Shift Ripetitore Automatico non è operativa.
- ◆ Durante la trasmissione non è possibile attivare e disattivare la funzione Inversione.

## CANALI DI MEMORIA

Nei canali di memoria è possibile memorizzare frequenze e dati relativi di uso frequente. In questo modo non è necessario riprogrammare quei dati tutte le volte. Con una semplice operazione è possibile richiamare rapidamente i canali desiderati. Per VHF e UHF sono disponibili fino a 200 canali di memoria.

Inoltre è possibile memorizzare un nome per ciascun canale di memoria. Per maggiori informazioni, vedere "ASSEGNAZIONE DEL NOME AI CANALI DI MEMORIA" {pagina 20}.

### CANALE SIMPLEX & RIPETITORE O CANALE DI MEMORIA A SPLIT NON STANDARD?

E' possibile utilizzare i singoli canali di memoria come canali simplex & ripetitore o canali a split non standard. Memorizzare solo una frequenza da utilizzare per un canale simplex & ripetitore oppure memorizzare due frequenze distinte da utilizzare per un canale a split non standard. Selezionare l'applicazione in funzione delle operazioni che si intende eseguire.

Il canale simplex & ripetitore permette:

- Funzionamento con frequenza simplex
- Funzionamento da ripetitore con shift standard (Se stata memorizzata una direzione di shift o una frequenza di shift)

Il canale a split non standard permette:

- Funzionamento da ripetitore con shift non standard

**Nota:** Oltre che memorizzare dati nei canali di memoria, è possibile anche coprire quelli esistenti con dati nuovi.

Nella tabella seguente sono elencati i dati memorizzabili nei singoli canali.

Parametro	Simplex & Ripetitore	Split non standard
Frequenza di ricezione	Si	Si
Frequenza di trasmissione		Si
Frequenza del tono	Si	Si
Tono ON/OFF	Si	Si
Frequenza CTCSS	Si	Si
CTCSS ON/OFF	Si	Si
Passo di frequenza	Si	Si
Direzione di shift	Si	N/U
Frequenza di shift	Si	N/U
Inversione ON/OFF	Si	N/U
Esclusione Canale Memoria	Si	Si
Nome del canale di memoria	Si	Si
Selezione del modo AM/FM (Solo per U.S.A./Canada)	Si	Si

Si: Può essere memorizzato.

N/U: Non utilizzabile

## MEMORIZZAZIONE DI FREQUENZE SIMPLEX O FREQUENZE STANDARD DA RIPETITORE

- 1 Premere **[VFO]** per selezionare il modo VFO.
- 2 Premere **[BAND]** per selezionare la banda desiderata.
- 3 Girare il comando **Sintonizzazione** per selezionare la frequenza desiderata.

- E' anche possibile usare la tastiera per immettere direttamente le cifre. Leggere in merito "IMMISSIONE DIRETTA DA TASTIERA" {pagina 40}.

- 4 Per memorizzare una frequenza standard da ripetitore, selezionare i dati seguenti:

Direzione di shift {pagina 13}

Tone ON, se necessario {pagina 14}

Frequenza di tono, se necessaria {pagina 14}

- Per memorizzare una frequenza simplex possibile selezionare altri dati relativi (CTCSS ON, freq. CTCSS, ecc.).

- 5 Premere **[F]**.

- Appare a destra, lampeggiante, un numero di canale di memoria.
- Se il canale gi contiene dei dati, sotto il numero di canale di memoria appare un triangolo.



- 6 Entro 10 secondi, girare il comando **Sintonizzazione** per selezionare il canale di memoria desiderato.

- 7 Premere **[MR]**.

- La frequenza selezionata e i dati relativi vengono memorizzati nel canale di memoria.
- Se il canale di memoria selezionato nel passo precedente della procedura già contiene dei dati, i dati nuovi vengono registrati coprendo i dati precedenti.

## MEMORIZZAZIONE DI FREQUENZE A SPLIT NON STANDARD DA RIPETITORE

Alcuni ripetitori utilizzano una coppia di frequenze di ricezione e trasmissione con uno shift non standard. Per accedere a questi ripetitori necessario memorizzare due frequenze distinte in un solo canale di memoria. I passi descritti di seguito consentono di operare su tali ripetitori senza dover modificare la programmazione dello shift nel Menu.

- 1 Memorizzare la frequenza di ricezione appropriata utilizzando i passi da 1 a 7 preparati per le frequenze di ripetitore simplex o standard.

- Se necessario, selezionare Tone ON {pagina 14} e la frequenza di tono {pagina 14}.

- 2 Selezionare la frequenza di trasmissione appropriata.

- 3 Premere **[F]**.

- 4 Entro 10 secondi, girare il comando **Sintonizzazione** per selezionare lo stesso canale di memoria selezionato al passo 1 sopra.

- 5 Premere **[PTT]+[MR]**.

- La frequenza di trasmissione selezionata viene memorizzata nel canale di memoria.

### Note:

- ◆ Quando si richiama un canale di memoria a split non standard, sul display appaiono "+" e "-". Per confermare la frequenza di trasmissione, premere **[REV]**.
- ◆ In un canale di memoria a split non standard, la condizione Shift di trasmissione e la condizione Inversione non vengono memorizzate.





## PER CANCELLARE I CANALI DI MEMORIA

- 1 Richiamare il canale di memoria desiderato.
- 2 Spegner il ricetrasmittitore.
- 3 Premere **[MR]+ POWER ON**.
  - Appare un messaggio di conferma.
  
- 4 Premere di nuovo **[MR]**.
  - I contenuti del canale di memoria selezionato vengono cancellati.

## ASSEGNAZIONE DEL NOME AI CANALI DI MEMORIA

Usando fino a 6 caratteri alfanumerici è possibile assegnare un nome ai canali di memoria. Allorché richiamato, il nome di canale di memoria apparirà sul display al posto della frequenza memorizzata. I nomi possono essere segnali di chiamata, nomi di ripetitori, città, nomi di persona, ecc.

**Nota:** *L'assegnazione del nome è possibile anche per i canali a Scansione Prioritaria e a Scansione Programmata, ma non è possibile per il canale di Chiamata.*

- 1 Richiamare il canale di memoria desiderato.
- 2 Premere **[F]**, **[4]** per attivare il modo di Assegnazione del Nome.
  - La prima cifra lampeggia.

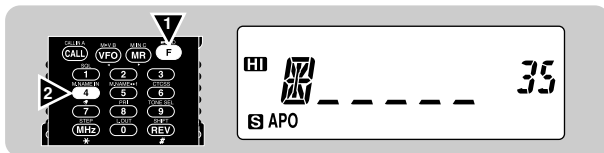

- Se il canale di memoria richiamato già possiede un nome, lampeggia l'ultima cifra.
- 3 Girare il comando **Sintonizzazione** per selezionare la prima cifra.
    - È possibile selezionare da "0" a "9", da "A" a "Z", "-", "/", o uno spazio.
  - 4 Premere **[MR]**.
    - Il secondo carattere lampeggia.

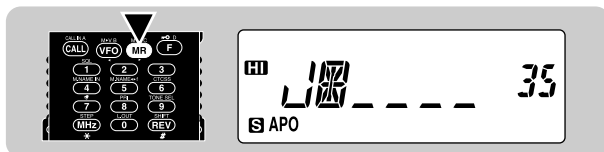

- 5 Ripetere i passi 3 e 4 per immettere fino a 6 caratteri.
  - Dopo aver selezionato il sesto carattere, non è necessario premere **[MR]**.
  - Per cancellare e reimmettere il carattere precedente, premere **[VFO]** il numero di volte necessario.
- 6 Per completare il settaggio, premere **[F]**.

### Note:

- ◆ *I nomi possono essere assegnati solo ai canali di memoria in cui siano stati memorizzati frequenze e dati relativi.*
- ◆ *Ripetendo i passi da 1 a 6 è possibile registrare nomi nuovi su nomi precedentemente memorizzati.*
- ◆ *I nomi memorizzati possono essere cancellati premendo ripetutamente [VFO] al passo 2 della procedura, e poi il tasto [F].*
- ◆ *Con la cancellazione dei canali di memoria vengono cancellati anche i nomi memorizzati.*

## CAMBIO VISUALIZZAZIONE FREQUENZA/ NOME IN MEMORIA

Dopo avere memorizzato i nomi dei canali di memoria è possibile cambiare tra visualizzazione dei nomi e visualizzazione delle frequenze. A volte può essere utile confermare le frequenze memorizzate nei canali di memoria a cui è stato assegnato un nome.

- 1 Premere **[MR]** per attivare il modo Richiamo di Memoria.
- 2 Premere **[F]**, **[5]** per cambiare tra visualizzazione del nome memorizzato e visualizzazione della frequenza.

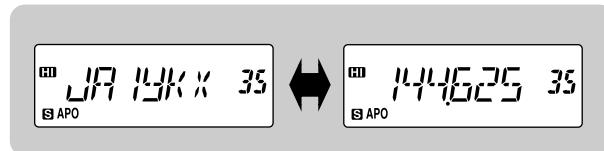

## CANALE DI CHIAMATA

Il canale di Chiamata può essere utilizzato per memorizzare le frequenze e i dati relativi richiamati di frequente. Anche il canale di Chiamata pu essere programmato come canale simplex & ripetitore o come canale a split non standard. A prescindere dal modo in cui si trova il ricetrasmittitore, è sempre possibile selezionare rapidamente il canale di Chiamata. Potrebbe anche tornar comodo dedicare il canale di Chiamata come canale di emergenza all'interno del proprio gruppo. In questo caso, la funzione Scansione di Chiamata/VFO {pagina 29} risulterà molto utile.

La frequenza del settaggio di base memorizzata nel canale di Chiamata viene mostrata sotto.

Versione	VHF	UHF
U.S.A./ Canada	144,000 MHz	440,000 MHz
Europa/ Altri mercati	144,000 MHz	430,000 MHz

I contenuti del canale di Chiamata non possono essere cancellati; tuttavia, seguendo la procedura descritta nel paragrafo seguente, è possibile registrare dati nuovi coprendo dati già registrati e non più utili.

### ■ Come Richiamare il Canale di Chiamata

- 1 Selezionare la banda desiderata.
- 2 Premere **[CALL]** per richiamare il canale di Chiamata.
  - Appare "C".

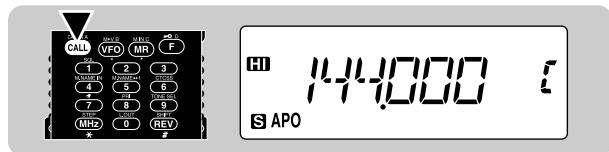

- Per ripristinare il modo precedente, premere di nuovo **[CALL]**.

### ■ Per Cambiare i Contenuti del Canale di Chiamata

- 1 Selezionare la banda desiderata.
- 2 Selezionare la frequenza desiderata e i dati relativi (Tono, CTCSS ecc.) usando il modo VFO o il Richiamo di Memoria {pagina 19}.
  - Quando si programma il canale di Chiamata come canale a split non standard, selezionare una frequenza di ricezione.
- 3 Premere **[F]**, **[CALL]**.
  - La frequenza selezionata e i dati relativi vengono memorizzati nel canale di Chiamata.
  - Il modo precedente è ripristinato.

Per memorizzare anche una frequenza di trasmissione, continuare con il passo successivo.

- 4 Selezionare la frequenza di trasmissione desiderata.
- 5 Premere **[F]**.
- 6 Premere **[PTT]+[CALL]**.
  - Viene memorizzata la frequenza di trasmissione nel canale di Chiamata e viene ripristinato il modo precedente.

#### Note:

- ◆ In un canale di Chiamata a split non standard la condizione Shift di trasmissione e la condizione Inversione non vengono memorizzate.
- ◆ Lo status di esclusione e i nomi memorizzati non vengono copiati da un canale di memoria nel canale di Chiamata.
- ◆ Per memorizzare altri dati a parte le frequenze, selezionare i dati al passo 2 invece che al passo 4 della procedura.

## TRASFERIMENTI MEMORIA → VFO

Il trasferimento dei contenuti di un canale di memoria o del canale di Chiamata in VFO può essere utile se si desidera ricercare altre stazioni o una frequenza chiara in prossimità della frequenza del canale di Chiamata o del canale di memoria selezionati.

- 1 Richiamare il canale di memoria desiderato o il canale di Chiamata.
- 2 Premere **[F]**, **[VFO]**.
  - I contenuti completi del canale di memoria o del canale di Chiamata vengono copiati in VFO. Il modo VFO viene selezionato dopo che il trasferimento è completato.

### Note:

- ◆ Una frequenza di trasmissione da un canale di memoria a split non standard o da un canale di Chiamata a split non standard non viene trasferita in VFO. Per trasferire una frequenza di trasmissione, premere **[REV]**, quindi premere **[F]**, **[VFO]**.
- ◆ Lo status di esclusione e i nomi memorizzati non vengono copiati da un canale di memoria nel VFO.
- ◆ Se si richiama il canale di Chiamata al passo 1, per trasferire i contenuti nel VFO basta girare il comando **Sintonizzazione**. La frequenza comunque viene cambiata di un passo.

## FUNZIONE VISUALIZZAZIONE DEL CANALE

Quando questa funzione viene attivata, il ricetrasmittitore visualizza solo un numero di canale di memoria invece di una frequenza.

Premere **[BAND]+ POWER ON** per attivare (o disattivare) questa funzione. (CH...)



Stando nel modo di Visualizzazione del Canale non è possibile avvalersi delle seguenti funzioni:

- Selezione della Banda
- Selezione VFO
- Richiamo del Canale di Chiamata
- Memorizzazione del Canale di Memoria
- Memorizzazione del Nome
- Cancellazione del Canale di Memoria
- Trasferimenti Memoria → VFO
- Cambio Visualizzazione Frequenza/ Nome in Memoria
- Memorizzazione del Canale Chiamato
- Scansione Prioritaria
- Scansione di Chiamata/ Memoria
- Inizializzazione Parziale/ Totale Memoria

### Note:

- ◆ Se non ci sono frequenze memorizzate in nessuno dei canali di memoria non è possibile attivare questa funzione.
- ◆ Trovandosi in modo di Visualizzazione del Canale, si può desiderare di richiamare solo i canali di memoria che rientrano nella banda desiderata. Prima di premere **[BAND]+ POWER ON**, selezionare "ONE" nel Menu No. 2 (MR), quindi selezionare la banda desiderata.

## INIZIALIZZAZIONE DELLA MEMORIA

Se il ricetrasmittitore non funzionasse correttamente, reinizializzarlo potrebbe risolvere il problema.

Ricordarsi che è necessario ri-programmare i canali di memoria dopo l'inizializzazione. D'altra parte, l'inizializzazione costituisce un modo rapido per cancellare tutti i canali di memoria.

**Nota:** *Intanto che si sta usando le funzioni Visualizzazione del Canale o Blocco del Ricetrasmittitore, non è possibile eseguire né l'Inizializzazione Parziale né l'Inizializzazione Totale.*

### Settaggi di Base della Banda VHF

Versione	Frequenza VFO	Passo di Frequenza	Frequenza di Tono
U.S.A./ Canada	144,000 MHz	5 kHz	88,5 Hz
Europa/ Altri mercati	144,000 MHz	12,5 kHz	88,5 Hz

### Settaggi di Base della Banda UHF

Versione	Frequenza VFO	Passo di Frequenza	Frequenza di Tono
U.S.A./ Canada	440,000 MHz	25 kHz	88,5 Hz
Europa/ Altri mercati	430,000 MHz	25 kHz	88,5 Hz

## ■ Inizializzazione Parziale (VFO)

Usarla per inizializzare tutti i settaggi eccetto quelli relativi a canali di memoria, canale di Chiamata, canali DTMF ed Esclusione Canale Memoria.

### 1 Premere [VFO]+ POWER ON.

- Appare un messaggio di conferma.

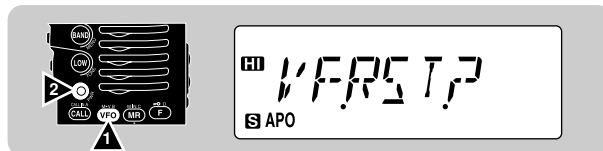

- Per smettere il processo di inizializzazione, premere un tasto diverso da [VFO].

### 2 Premere di nuovo [VFO].

## ■ Inizializzazione Totale (Memoria)

Usare per inizializzare tutti i settaggi.

### 1 Premere [F]+ POWER ON.

- Appare un messaggio di conferma.

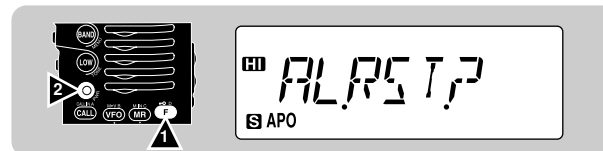

- Per smettere il processo di inizializzazione, premere un tasto diverso da [F].

### 2 Premere di nuovo [F].

## SCANSIONE

La scansione è una prestazione molto utile che permette di controllare a mani libere le frequenze preferite. Una volta compreso bene i vari tipi di Scansione e i modi d'uso, la versatilità di monitoraggio ottenuta farà notevolmente aumentare la vostra efficienza operativa.

Oltre alla “Scansione Prioritaria” (pagina 30), che già potrebbe risultare una novità, questo ricetrasmittitore assicura i seguenti tipi di Scansione normale:

Typo di Scansione	Range di Scansione
Scansione VFO	Tutte le frequenze sintonizzabili sulla banda
Scansione di Memoria	Frequenze memorizzate nei canali di memoria
Scansione MHz	Tutte le frequenze entro il range 1 MHz
Scansione Programmata	Tutte le frequenze nel range selezionato sulla banda
Scansione di Chiamata/VFO	Il canale di chiamata più la frequenza VFO corrente
Scansione di Chiamata/Memoria	Il canale di chiamata più il canale di memoria usato per ultimo

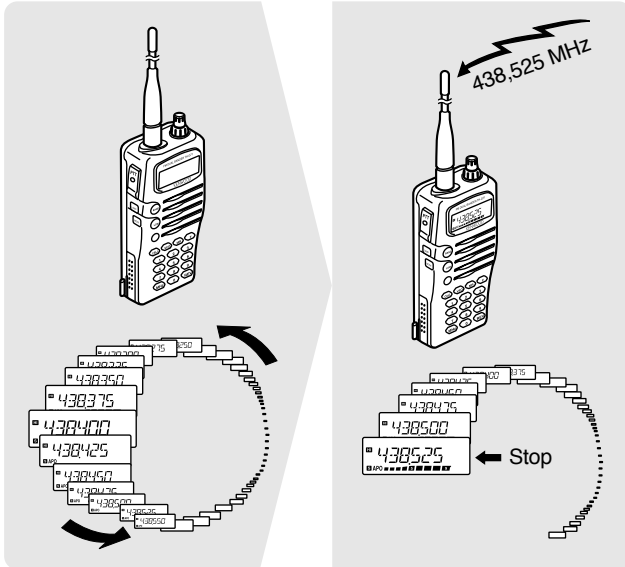

8

### Note:

- ◆ Prima di utilizzare la Scansione, ricordarsi di regolare il livello di soglia di Squelch.
- ◆ Se l'Avviso di Tono è attivato, non è possibile avviare la scansione.
- ◆ Quando si usa la funzione CTCSS, la Scansione si arresta ad ogni segnale ricevuto; lo Squelch invece viene aperto solo in caso di segnali che contengano lo stesso tono CTCSS prefissato sul proprio ricetrasmittitore.

## METODI DI RIPRESA DELLA SCANSIONE

A parte la Scansione Prioritaria, prima di utilizzare la Scansione bisogna stabilire sotto quali condizioni il ricetrasmittitore riprenderà un'operazione di Scansione interrotta per la rilevazione di un segnale. È possibile scegliere tra Scansione a Tempo e Scansione a Portante. Il settaggio di base è Scansione a Tempo.

- **Scansione a Tempo**

Dopo aver rilevato un segnale il ricetrasmittitore interrompe la Scansione, rimane in questa condizione per circa 5 secondi, quindi riprende la Scansione anche se il segnale è ancora presente.

- **Scansione a Portante**

Il ricetrasmittitore interrompe la Scansione dopo aver rilevato un segnale e rimane sulla stessa frequenza fino a che il segnale cessa. Prima che la Scansione riprenda passano 2 secondi, questo perché le stazioni che rispondono possano cominciare a trasmettere.

- **Modo di Ricerca**

Ricevuto un segnale il ricetrasmittitore arresta la scansione e rimane su quella frequenza; quando il segnale è cessato rimane su quella frequenza e non riprende automaticamente l'operazione di scansione.

**Nota:** *Se si preme e si tiene premuto [MONI], il ricetrasmittitore arresta l'operazione di scansione; la scansione riprende appena si rilascia [MONI].*

## ■ Selezione del Metodo di Ripresa della Scansione

- 1 Premere **[F]**, **[BAND]** per attivare il modo Menu.
- 2 Selezionare il Menu No. 1 (SCAN).



- 3 Premere **[BAND]** per selezionare tra Scansione a Tempo (TO), Scansione a Portante (CO) o modo di Ricerca (SE).
- 4 Premere un tasto diverso da **[BAND]**, **[LAMP]** e **[MONI]** per uscire dal modo Menu.

## SCANSIONE VFO

La Scansione VFO permette di scansionare tutte le frequenze della banda, dalla più bassa alla più alta. Al passo di frequenza corrente {pagina 40}.

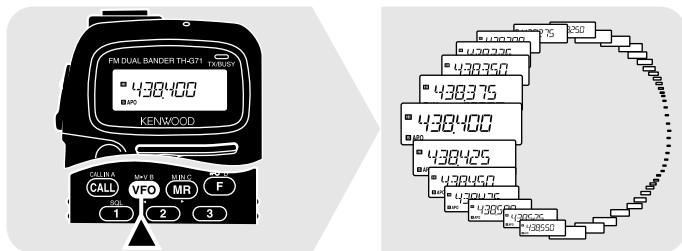

- 1 Premere la banda desiderata.
- 2 Premere [VFO] (1 s).
  - Il decimale di 1 MHz lampeggia intanto che la scansione è in corso.
  - La scansione inizia alla frequenza correntemente visualizzata.
  - Per invertire la direzione di scansione, girare il comando **Sintonizzazione** in senso orario (scansione verso l'alto) in senso antiorario (scansione verso il basso).
- 3 Per smettere la Scansione VFO, premere un tasto diverso da [LAMP], [MONI] e [F].

**Nota:** Perché la funzione Scansione sia operativa lo Squelch deve essere chiuso.

## SCANSIONE DI MEMORIA

La Scansione di Memoria permette la scansione di tutti i canali di memoria che contengono dati.

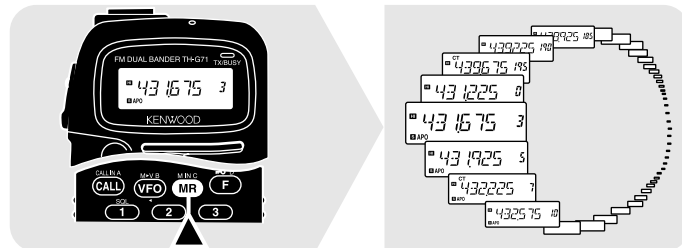

- 1 Premere [MR] (1 s).
  - Il decimale di 1 MHz lampeggia mentre la scansione è in corso.
  - La Scansione inizia dall'ultimo canale richiamato.
  - Per invertire la direzione di scansione, girare il comando **Sintonizzazione** in senso orario (scansione verso l'alto) o in senso antiorario (scansione verso il basso).
- 2 Per smettere la Scansione di Memoria, premere un tasto diverso da [LAMP], [MONI] e [F].

### Note:

- ◆ *Almeno 2 o più canali di memoria devono contenere dati e non devono essere esclusi dalla scansione.*
- ◆ *Perché la funzione Scansione sia operativa lo Squelch deve essere chiuso.*
- ◆ *I canali di memoria da L0 a L9 e da U0 a U9, e il canale a priorità, non vengono scansionati.*
- ◆ *La Scansione di Memoria può anche essere iniziata stando nel modo Visualizzazione del Canale. Fintanto che la Scansione è interrotta, il numero di canale lampeggia.*
- ◆ *Se si seleziona "ONE" utilizzando il Menu No. 2 (MR), verranno scansionati solo i canali di memoria della banda corrente; altrimenti, verranno scansionati i canali di memoria sia della banda VHF sia della banda UHF.*



## ■ Esclusione di Canali di Memoria

I Canali di Memoria che si preferisce non siano scansionati possono essere esclusi. Seguire la seguente procedura per escludere un canale di memoria.

- 1 Richiamare il canale di memoria desiderato.
- 2 Premere **[F]**, **[0]** per attivare (o disattivare) la funzione di Esclusione.
  - Ad indicare che un determinato canale è stato escluso dalla scansione appare una stella sotto il numero di canale di memoria.

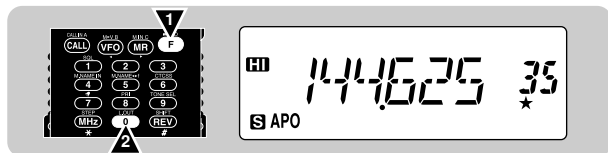

**Nota:** I canali di Memoria da L0 a L9 e da U0 a U9, e il canale a priorità, non possono essere esclusi.

## SCANSIONE MHz

La Scansione MHz permette di eseguire la Scansione di un segmento di banda di 1 MHz. 1 MHz determina i limiti della Scansione. Per esempio, se la frequenza correntemente utilizzata è 438,400 MHz, la Scansione MHz viene eseguita da 438,000 MHz a 438,975 MHz. Il limite superiore esatto dipende dal passo di frequenza selezionato.

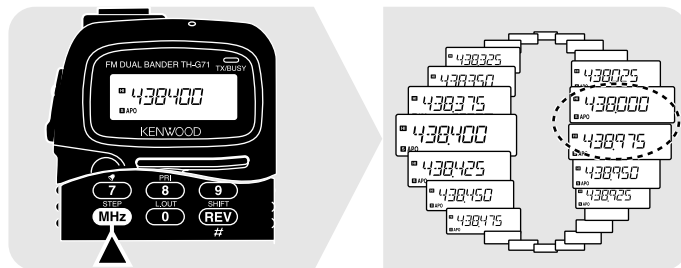

- 1 Premere **[VFO]** per selezionare il modo VFO.
- 2 Selezionare la banda desiderata.
- 3 Premere **[MHz]** (**1 s**) per avviare la Scansione MHz.
  - Il decimale di 1 MHz lampeggia intanto che la scansione è in corso.
  - La scansione inizia alla frequenza correntemente visualizzata.
  - Per invertire la direzione di scansione, girare il comando **Sintonizzazione** in senso orario (scansione verso l'alto) o in senso antiorario (scansione verso il basso).
- 4 Per smettere la Scansione MHz, premere un tasto diverso da **[LAMP]**, **[MONI]** e **[F]**.

## SCANSIONE PROGRAMMATA

La Scansione Programmata è simile alla Scansione VFO salvo che occorre selezionare il range delle frequenze da scansionare.

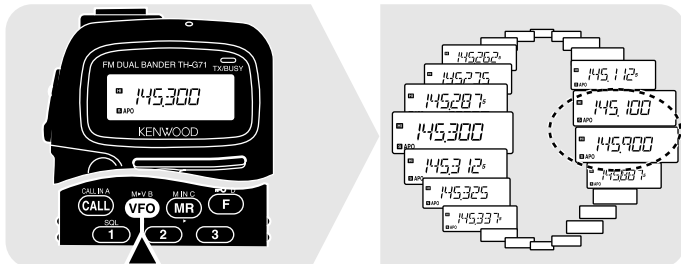

### ■ Settaggio dei Limiti di Scansione

È possibile memorizzare fino a 10 intervalli di scansione nei canali di memoria da L0/U0 a L9/U9.

8

- 1 Selezionare la banda desiderata.
- 2 Girare il comando **Sintonizzazione** per visualizzare il limite inferiore desiderato.
- 3 Premere **[F]**.
- 4 Girare il comando **Sintonizzazione** per selezionare il canale da L0 a L9.

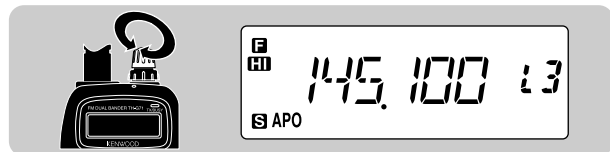

- 5 Premere **[MR]**.
  - Il limite inferiore viene memorizzato nel canale.
- 6 Girare il comando **Sintonizzazione** per visualizzare il limite superiore desiderato.
- 7 Premere **[F]**.
- 8 Girare il comando **Sintonizzazione** per selezionare il canale da U0 a U9.
  - Per esempio, avendo selezionato L3 al punto 4, selezionare U3.

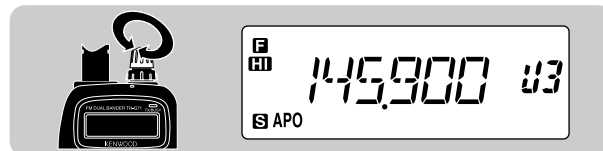

- 9 Premere **[MR]**.
  - Il limite superiore viene memorizzato nel canale.
- 10 Per confermare i limiti di scansione memorizzati, premere **[MR]**, quindi selezionare i canali L e U.

#### Note:

- ◆ Il limite inferiore deve essere più basso in frequenza rispetto al limite superiore.
- ◆ I passi di frequenza inferiore e superiore devono essere uguali.
- ◆ I limiti di frequenza superiore e inferiore devono essere selezionati sulla stessa banda.

## ■ Come Usare la Scansione Programmata

- 1 Premere **[VFO]** per selezionare il modo VFO.
- 2 Selezionare la banda desiderata.
- 3 Selezionare una frequenza uguale o all'interno dei limiti di scansione programmata.
- 4 Premere **[VFO] (1 s)**.
  - Il decimale di 1 MHz lampeggia intanto che la scansione è in corso.
  - La scansione inizia alla frequenza correntemente visualizzata.
  - Per invertire la direzione di scansione, girare il comando **Sintonizzazione** in senso orario (scansione verso l'alto) in senso antiorario (scansione verso il basso).
- 5 Per terminare la Scansione Programmata, premere un tasto diverso da **[LAMP]**, **[MONI]** e **[F]**.

### Note:

- ◆ *Perché la funzione Scansione sia operativa lo Squelch deve essere chiuso.*
- ◆ *Se il passo di frequenza della frequenza VFO corrente è diverso da quello delle frequenze programmate, non è possibile usare la Scansione Programmata.*
- ◆ *Se i passi di frequenza del limite inferiore e del limite superiore differiscono, non è possibile avviare la Scansione Programmata.*
- ◆ *Se la frequenza VFO corrente è compresa in più di uno degli intervalli di scansione programmati, viene utilizzato l'intervallo memorizzato nei numeri di canale minori.*

## SCANSIONE DI CHIAMATA/VFO

Usare la Scansione di Chiamata/VFO per controllare sia il canale di Chiamata che la frequenza VFO correntemente utilizzata sulla banda selezionata.

- 1 Premere **[VFO]** per selezionare il modo VFO.
- 2 Selezionare la banda desiderata.
- 3 Selezionare la frequenza desiderata.
- 4 Premere **[CALL] (1 s)** per iniziare la Scansione di Chiamata/VFO.
  - Il decimale di 1 MHz lampeggia mentre la scansione è in corso.
- 5 Per smettere la Scansione di Chiamata/Memoria, premere un tasto diverso da **[LAMP]**, **[MONI]** e **[F]**.

## SCANSIONE DI CHIAMATA/MEMORIA

Per controllare sia il canale di chiamata che il canale di memoria desiderato, utilizzare Chiamata/Scansione di Memoria.

- 1 Richiamare il canale di memoria desiderato.
- 2 Premere **[CALL] (1 s)** per iniziare la Scansione di Chiamata/Memoria.
  - Il decimale di 1 MHz lampeggia intanto che la scansione è in corso.
  - Per la scansione viene utilizzato il canale di chiamata nella stessa banda del canale di memoria selezionato.
- 3 Per smettere la Scansione di Chiamata/Memoria, premere un tasto diverso da **[LAMP]**, **[MONI]** e **[F]**.

**Nota:** *Il canale di memoria utilizzato per ultimo viene sottoposto a scansione anche se fosse stato escluso.*

## SCANSIONE PRIORITARIA

A volte capita di voler controllare su una banda la propria frequenza preferita mentre si sta operando su un'altra banda. Basta usare la Scansione Prioritaria. Questa Scansione controlla in modo prioritario la propria frequenza preferita. Quando si ricevono segnali sulla propria frequenza, il ricetrasmittitore la richiama immediatamente sul display per usarla per QSO. Come prima cosa occorre memorizzare la propria frequenza preferita nel canale Prioritario e selezionare uno dei due metodi di Scansione Prioritaria.

**Nota:** Se per 3 secondi da quando il segnale è cessato non si opera nessun comando, non si preme nessun tasto, il ricetrasmittitore ripristina la Scansione Prioritaria.

8

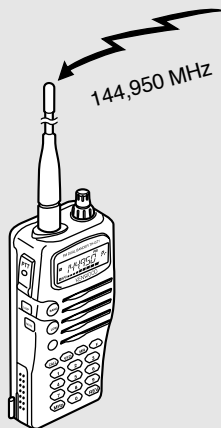
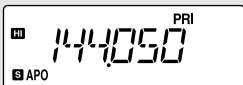

## ■ Memorizzazione di una Frequenza nel Canale Prioritario

- 1 Selezionare la banda desiderata.
- 2 Selezionare la frequenza desiderata.
- 3 Premere [F].
  - Appare lampeggiante un numero di canale di memoria.
- 4 Girare il comando **Sintonizzazione** per selezionare il canale Prioritario.
  - Quando si seleziona il canale Prioritario appare "Pr".

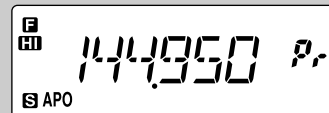

- 5 Premere [MR].

**Nota:** Non solo è possibile memorizzare dati nel canale Prioritario ma anche riscrivere i nuovi dati coprendo quelli esistenti.

## ■ Selezione del Metodo di Scansione Prioritaria

Questo ricetrasmittitore predispone per la Scansione Prioritaria i due modi seguenti. Utilizzare il modo B quando si vuole che la Scansione Prioritaria abbatta il QSO in corso.

Modo A: Il canale Prioritario viene controllato ogni 3 secondi, a prescindere dal fatto che vengano ricevuti o meno dei segnali sulla frequenza correntemente utilizzata.

Modo B: Il canale Prioritario viene controllato ogni 3 secondi, solo in assenza di segnali sulla frequenza correntemente utilizzata.

- 1 Premere **[F]**, **[BAND]** per attivare il modo Menu.
- 2 Selezionare il Menu No. 11 (PRI).



- 3 Premere **[BAND]** per selezionare il modo A (settaggio di base) oppure il modo B.

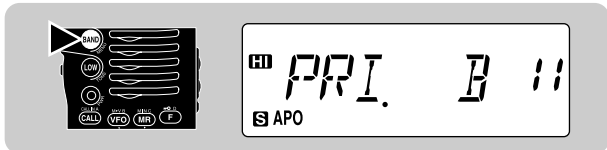

- 4 Premere un tasto diverso da **[BAND]**, **[LAMP]** e **[MONI]** per uscire dal modo Menu.

## ■ Come Usare la Scansione Prioritaria

- 1 Premere **[F]**, **[8]** per attivare la Scansione Prioritaria.
  - Appare "PRI".



- Quando sul canale Prioritario vengono ricevuti dei segnali, si sente un bip ed appare la frequenza del canale Prioritario. Inoltre, appare "P", lampeggiante.



- 2 Premere il tasto **PTT** per trasmettere sul canale Prioritario e rilasciare il tasto **PTT** per ricevere.
  - Circa 3 secondi dopo che il segnale è cessato, la Scansione Prioritaria riprende.
- 3 Per smettere la Scansione Prioritaria, premere un'altra volta **[F]**, **[8]**.

### Note:

- ◆ Quando vengono ricevuti dei segnali sul canale Prioritario programmato con CTCSS, viene richiamato il canale Prioritario; tuttavia, lo Squelch non si apre a meno che i segnali contengano il tono CTCSS corrispondente.
- ◆ La Scansione Prioritaria può essere utilizzata contemporaneamente ad altri tipi di Scansione; tuttavia la Scansione Prioritaria non è operativa allorché l'altra scansione è stata messa in pausa.
- ◆ Premendo e tenendo premuto **[MONI]** quando si usa la Scansione Prioritaria è possibile controllare la frequenza correntemente utilizzata; la Scansione Prioritaria riprende appena si rilascia **[MONI]**.

# SISTEMA SQUELCH CON SUBTONO (CTCSS)

A volte si desidera ascoltare solo le chiamate da determinate persone. Il Sistema Squelch con Subtono (CTCSS) permette di ignorare (non ascoltare) chiamate non desiderate da parte di altre persone che stanno utilizzando la stessa frequenza. Basta selezionare lo stesso tono CTCSS selezionato dalle altre persone del proprio gruppo. Diventa percettibile un tono subaudio CTCSS selezionabile fra 38 frequenze di tono standard.

**Nota:** La funzione CTCSS non serve a rendere private le conversazioni. Permette solo di esentarsi dall'ascolto delle conversazioni indesiderate.

## COME USARE CTCSS

- 1 Selezionare la banda desiderata.
- 2 Premere **[F]**, **[6]** per attivare (o disattivare) il sistema CTCSS.
  - Quando il sistema CTCSS appare "CT".

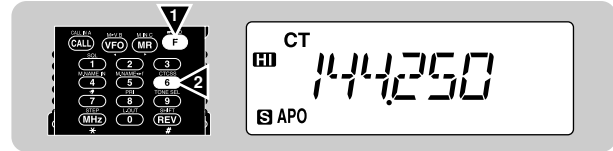

- 3 Premere **[F]**, **[9]**.
  - Appare, lampeggiante, la frequenza CTCSS correntemente utilizzata.

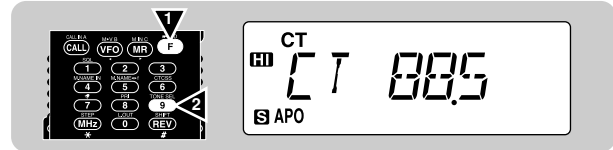

- 4 Girare il comando **Sintonizzazione** per selezionare una frequenza di tono.
- 5 Per completare il settaggio, premere un tasto diverso da **[LAMP]** e **[MONI]**.
- 6 **Quando si viene chiamati:**

Lo Squelch del proprio ricetrasmittitore viene aperto solo se viene ricevuto il tono selezionato.

**Quando si fa una chiamata:**

Premere e tenere premuto **[PTT]**.

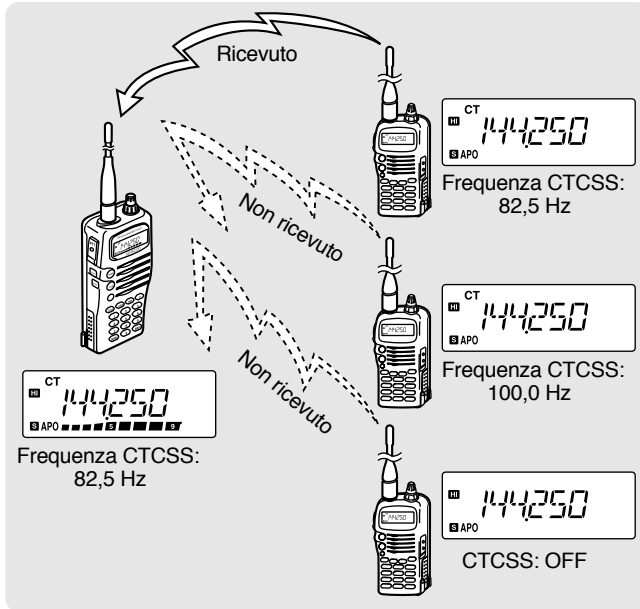

**Note:**

- ◆ Se la frequenza CTCSS appropriata è stata già programmata, saltare i passi da 3 a 5.
- ◆ È possibile selezionare una diversa frequenza di tono per le funzioni CTCSS e Tono.
- ◆ Le funzioni CTCSS e Tono non possono essere utilizzate contemporaneamente. L'attivazione della funzione CTCSS dopo aver attivato la funzione Tono fa sì che quest'ultima venga disattivata.
- ◆ Se si seleziona una frequenza di tono alta, la ricezione di audio o rumori che contengono le stesse porzioni di frequenza potrebbe essere causa di malfunzionamento della funzione CTCSS. Per evitare che i rumori causino questo tipo di problema, selezionare un livello di Squelch appropriato [pagina 8].

Freq. (Hz)	Freq. (Hz)	Freq. (Hz)	Freq. (Hz)
67,0	97,4	136,5	192,8
71,9	100,0	141,3	203,5
74,4	103,5	146,2	210,7
77,0	107,2	151,4	218,1
79,7	110,9	156,7	225,7
82,5	114,8	162,2	233,6
85,4	118,8	167,9	241,8
88,5	123,0	173,8	250,3
91,5	127,3	179,9	
94,8	131,8	186,2	

## ■ ID di Frequenza di Tono Automatico

Questa funzione identifica automaticamente la frequenza di tono in ingresso su un segnale ricevuto.

- 1 Selezionare la banda desiderata.
- 2 Premere **[F]**, **[6]** (1 s) per attivare la funzione.
  - Appare la frequenza di tono correntemente utilizzata e il decimale di 1 Hz comincia a lampeggiare.

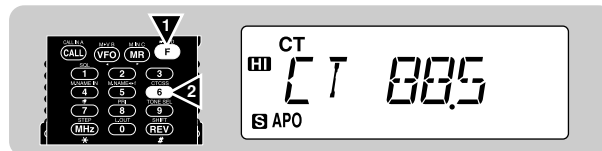

- Quando viene ricevuto un segnale, il ricetrasmittitore comincia la scansione attraverso tutte le frequenze di tono al fine di identificare la frequenza di tono in ingresso.
- Allorché identificata, la frequenza di tono viene visualizzata, lampeggiante. Per continuare la scansione, ruotare il comando **Sintonizzazione**.



- La frequenza identificata viene programmata al posto della frequenza CTCSS correntemente impostata.
- 3 Per smettere la funzione, premere un tasto diverso da **[LAMP]** e **[MONI]**.

**Nota:** I segnali ricevuti si possono ascoltare mentre la scansione è in corso.

## FUNZIONI MUTIFREQUENZA (DTMF)

Utilizzando i tasti DTMF sulla tastiera è possibile trasmettere i toni DTMF. La tastiera comprende i 12 tasti di una tastiera telefonica più altri 4 tasti aggiuntivi (A, B, C, D). Questi tasti aggiuntivi sono necessari per varie operazioni di controllo da alcuni sistemi ripetitori.

### COME FARE CHIAMATE DTMF

- 1 Premere e tenere premuto **PTT**.
- 2 Premere i tasti in sequenza sulla tastiera per trasmettere i toni DTMF.
  - I toni DTMF corrispondenti vengono trasmessi.

Freq. (Hz)	1209	1336	1477	1633
697	1	2	3	A (CALL)
770	4	5	6	B (VFO)
852	7	8	9	C (MR)
941	* (MHz)	0	# (REV)	D (F)

### ■ Blocco di TX dei Toni DTMF

Questa funzione fa sì che il ricetrasmittitore rimanga nel modo di trasmissione per 2 secondi dopo che si è rilasciato ogni tasto. In questo modo è possibile rilasciare il tasto **PTT** dopo aver cominciato a premere i tasti.

- 1 Premere **[F]**, **[BAND]** per attivare il modo Menu.
- 2 Selezionare il Menu No. 13 (2S).

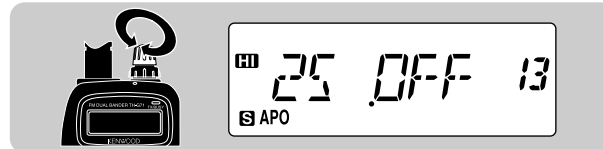

- 3 Premere **[BAND]** per attivare o disattivare (settaggio di base) la funzione.
- 4 Premere un tasto diverso da **[BAND]**, **[LAMP]** e **[MONI]** per uscire dal modo Menu.



## MEMORIZZAZIONE DI NUMERI DTMF

Per memorizzare un numero DTMF con un massimo di 16 cifre in uno dei 10 canali di memoria DTMF dedicati, seguire la procedura sotto.

**Nota:** I toni audio DTMF da altri ricevitori vicini potrebbero essere captati dal microfono. Questo potrebbe impedire il corretto funzionamento della funzione.

- 1 Premere **[F]**, **[BAND]** per attivare il modo Menu.
- 2 Selezionare il Menu No. 10 (DTMFMR).



- 3 Premere **[BAND]**.
  - Appare il display di immissione di un numero DTMF.

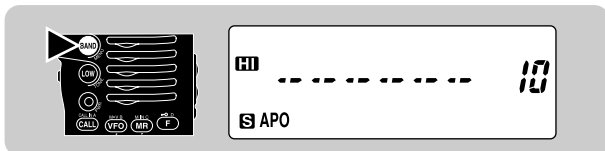

- 4 Usare la tastiera per immettere le cifre del numero da memorizzare.
  - Si sentono i toni DTMF corrispondenti.
  - In caso di immissione errata di una cifra, premere **[LOW]** per cancellare tutte le cifre immesse.

- 5 Premere **[BAND]** per completare l'immissione.
  - Appare un display per l'immissione di un numero di canale.



- 6 Premere un tasto da **[0]** a **[9]** per selezionare il canale desiderato.
  - Il numero immesso viene memorizzato nel canale selezionato.
- 7 Premere un tasto diverso da **[BAND]**, **[LAMP]**, **[MONI]** e dai tasti da **[0]** a **[9]**, per uscire dal modo Menu.

## PER CONFERMARE I NUMERI DTMF MEMORIZZATI

- 1 Premere **[F]**, **[BAND]** per attivare il modo Menu.
- 2 Selezionare il Menu No. 10 (DTMFMR).

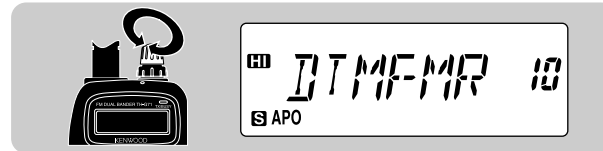

- 3 Premere un tasto da **[0]** a **[9]** per selezionare il canale desiderato.
  - Il numero memorizzato nel canale scorre lungo il display accompagnato dai toni DTMF dall'altoparlante.
- 4 Premere un tasto diverso da **[BAND]**, **[LAMP]**, **[MONI]** e dai tasti da **[0]** a **[9]**, per uscire dal modo Menu.

## PER TRASMETTERE NUMERI DTMF MEMORIZZATI

Per trasmettere un numero DTMF memorizzato, seguire la procedura sotto.

### 1 Premere **[PTT]+[BAND]**.

- Appaiono le prime 4 cifre DTMF del canale utilizzato per ultimo e il numero di canale.



### 2 Rilasciare solo **[BAND]**, quindi premere da **[0]** a **[9]** per selezionare il canale desiderato.

- Il numero memorizzato nel canale scorre lungo il display accompagnato dai toni DTMF dall'altoparlante.
- Dopo la trasmissione, viene ripristinato il display della frequenza.

**Nota:** Al passo 2 della procedura potrebbe capitare di non ricordare il numero di canale da selezionare. Dopo aver rilasciato solo **[BAND]**, girare il comando **Sintonizzazione** per trovare il canale desiderato, quindi premere un'altra volta **[BAND]**. Girando il comando **Sintonizzazione**, confermare le prime 4 cifre memorizzate in ciascun canale.

## INIBIZIONE DELLA TX

È possibile disabilitare la funzione TX per impedire che persone non autorizzate possano trasmettere, o anche per non correre il rischio di trasmettere involontariamente.

Accedere al Menu No. 12 (TXS) per attivare o disattivare (settaggio di base) la funzione Inibizione della TX.

- Premendo il tasto **PTT** dopo aver attivato l'Inibizione della TX fa sì che il ricetrasmittitore generi un bip di segnalazione d'errore e la visualizzazione di "TXSTOP".

## BLOCCO DEL RICETRASMETTITORE

Questa funzione impedisce che persone non autorizzate cambino i settaggi del ricetrasmittitore.

Premere **[F] (1 s)** per attivare (o disattivare) la funzione.

- Quando la funzione è attivata, appare un'icona di tasto.

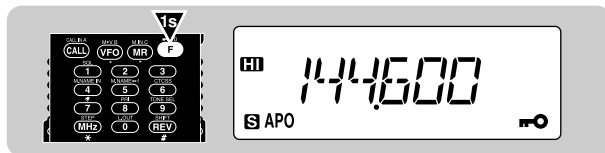

Stando nel modo Blocco del Ricetrasmittitore si potrebbe voler usare il comando **Sintonizzazione**. Accedere il Menu No. 9 (ENC) per attivare o disattivare (settaggio di base) la funzione Attivazione Comando Sintonizzazione.

## SPEGNIMENTO AUTOMATICO (APO)

La funzione Spegnimento Automatico è una funzione di fondo che controlla se dei tasti sono stati premuti o se è stato girato il comando Sintonizzazione. Dopo che è passata 1 ora senza che sia stata eseguita alcuna operazione, la funzione APO toglie l'alimentazione di corrente. Tuttavia, 1 minuto prima dello spegnimento, "APO" lampeggia e si sente una serie di toni di avvertimento.

Accedere al Menu No. 5 (APO) per attivare(settaggio di base) o disattivare la funzione.

### Note:

- ◆ *Se lo Squelch viene aperto o una qualsiasi altra impostazione viene cambiata nel tempo di 1 ora in cui la funzione APO è attivata, il timer viene azzerato. Quando lo Squelch viene chiuso, o quando si smette di cambiare i settaggi, il timer riparte da 0.*
- ◆ *Il timer APO non è operativo quando è attivo l'Avviso di Tono o una Scansione che non sia la Scansione Prioritaria.*

## RISPARMIO CARICA BATTERIA

La funzione Risparmio Carica Batteria diventa attiva quando lo Squelch si chiude e nessun tasto viene premuto per più di 10 secondi. Questa funzione viene disattivata ogni qual volta lo Squelch viene aperto o un tasto qualsiasi viene premuto.

Accedere al Menu No. 4 (SAV) per attivare (settaggio di base) o disattivare la funzione.

## FUNZIONE ILLUMINAZIONE

Il display del ricetrasmittitore può essere illuminato premendo **[LAMP]**. Circa 5 secondi dopo aver rilasciato **[LAMP]**, l'illuminazione si spegne se non viene premuto nessun tasto. Quando il display è illuminato, se si preme un tasto diverso da **[LAMP]** il timer riparte per altri 5 secondi; premendo **[LAMP]** l'illuminazione del display si spegne.

Se si desidera che il display resti illuminato, premere **[F]**, **[LAMP]**. Il display resterà illuminato fino a che si preme di nuovo **[F]**, **[LAMP]**.

## BIP ON/OFF

Ogni volta che si preme un tasto sulla tastiera il ricetrasmittitore emette un bip. Questa funzione può essere disattivata.

Accedere il Menu No. 6 (BP) per attivare (settaggio di base) o disattivare la funzione.

## COMMUTAZIONE DI MODO AM/FM (SOLO PER U.S.A./ CANADA)

Il ricetrasmittitore può ricevere anche in AM.

Selezionare la banda a 118 MHz, quindi accedere al Menu No. 16 (F/A) per selezionare FM oppure AM (settaggio di base).

- Quando si seleziona AM appare l'icona di picche.



## AVVISO DI TONO

La funzione Avviso di Tono informa in merito alla ricezione di segnali sulla frequenza che si sta controllando. Utilizzando questa funzione con CTCSS, il ricetrasmittitore informerà solo delle ricezione dei toni CTCSS selezionati.

Selezionare la banda desiderata e premere **[F]**, **[7]** per attivare (o disattivare) l'Avviso di Tono.

- Quando la funzione Avviso di Tono è attivata appare l'icona di campana.

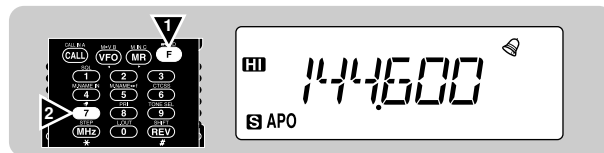

- Se i segnali di ricezione sono quelli preselezionati, suona l'avviso acustico e l'icona di campana comincia a lampeggiare. Per far cessare l'Avviso di Tono, premere il tasto **PTT**.
- Il display mostra il numero di ore e minuti trascorsi dopo che i segnali sono stati ricevuti. Dopo 99 ore e 59 minuti il conteggio di questo tempo si arresta. Alla ricezione del segnale successivo, il tempo viene azzerato (00.00) e il conteggio riprende. Il tempo viene azzerato (00.00) ogni volta che viene ricevuto un nuovo segnale.

### Note:

- ◆ Quando la funzione Avviso di Tono è attivata non c'è audio dall'altoparlante. Per ascoltare l'audio di ricezione, premere **[MONI]**.
- ◆ Quando la funzione Avviso di Tono è attivata, la funzione APO non spegne il ricetrasmittitore.
- ◆ Quando la funzione Avviso di Tono è attivata sono operative solo le seguenti funzioni:
  - Attivazione dell'illuminazione
  - Attivazione del Blocco Spia
  - Monitor
  - Selezione del Livello di Squelch

## VFO PROGRAMMABILE

Se si desidera, è possibile impostare dei limiti per quanto riguarda le frequenze minima e massima selezionabili utilizzando il comando **Sintonizzazione**. Per esempio, selezionando 436 MHz come limite inferiore e 437 MHz come limite superiore, la gamma di frequenze sintonizzabili va da 436,000 MHz a 437,975 MHz.

Questa funzione risulta utile se si controllano frequenze sempre in una gamma determinata.

### Note:

- ◆ Non è possibile programmare le cifre di 100 kHz e successive.
- ◆ Le cifre esatte per 100 kHz e successive del limite superiore dipendono dal passo di frequenza selezionato.

- 1 Premere **[VFO]** per selezionare il modo VFO.
- 2 Selezionare la banda desiderata.
- 3 Premere **[F]**, **[BAND]** per attivare il modo Menu.
- 4 Selezionare il Menu No. 3 (PROVFO).
- 5 Premere **[BAND]** e selezionare il limite di frequenza inferiore usando il comando **Sintonizzazione**.



- 6 Premere di nuovo **[BAND]** e selezionare il limite di frequenza superiore usando il comando **Sintonizzazione**.



- 7 Premere **[BAND]** ancora una volta per completare il settaggio.
- 8 Premere un tasto diverso da **[BAND]**, **[LAMP]** e **[MONI]** per uscire dal modo Menu.

## PER CAMBIARE LE CONFIGURAZIONI DEGLI ALTOPARLANTI

Se si utilizza un microfono altoparlante opzionale è possibile scegliere se ascoltare l'audio solo dal microfono altoparlante o da tutt'e due, microfono altoparlante e ricetrasmittitore. Il settaggio di base è "solo da microfono altoparlante".

- 1 Premere **[F]**, **[BAND]** per attivare il modo Menu.
- 2 Selezionare il Menu No. 14 (SP).

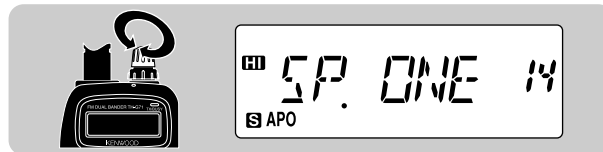

- 3 Premere **[BAND]** per selezionare "ONE" (settaggio di base) o "BOTH".
- 4 Premere un tasto diverso da **[BAND]**, **[LAMP]** e **[MONI]** per uscire dal modo Menu.

## IMMISSIONE DIRETTA DA TASTIERA

Si può selezionare la frequenza operativa o il canale di memoria desiderati immettendo i numeri direttamente dalla tastiera. Premere il tasto della cifra successiva entro 10 secondi.

### ■ Immissione della Frequenza

- 1 Premere **[VFO]** per selezionare il modo VFO.
- 2 Selezionare la banda desiderata.
- 3 Premere uno dopo l'altro i tasti numerici sulla tastiera.
  - Immettere le cifre in ordine a partire dalla più significativa fino alla meno significativa.

#### Note:

- ◆ Quando il passo di frequenza è 5, 10, 15, 20, 25, 30, 50 o 100 kHz, la cifra di 1 kHz viene corretta in modo diverso a seconda del tasto premuto per la cifra di 1 kHz. Premendo da **[0]** a **[4]** si seleziona "0" e premendo da **[5]** a **[9]** si seleziona "5".
- ◆ Quando la grandezza del passo di frequenza corrente è 6,25 kHz o 12,5 kHz, le cifre per 1 kHz e successive vengono corrette in modo diverso a seconda dei tasti premuti per le cifre 10 kHz e 1 kHz.

### ■ Immissione del Numero di Canale di Memoria

- 1 Premere **[MR]** per attivare il modo Richiamo di Memoria.
  - Viene richiamato il canale di memoria utilizzato per ultimo.
- 2 Premere i tasti numerici per immettere un numero di canale di memoria a 3 cifre.
  - Per richiamare il canale 3, ad esempio, immettere "003".
  - Se si immette un canale di memoria che non contiene dati, suona un bip di errore.

**Nota:** Non è possibile richiamare un canale a Scansione Programmata né uno a Scansione Prioritaria con immissione diretta da tastiera.

## PER CAMBIARE PASSO DI FREQUENZA

Scegliere il giusto passo di frequenza è essenziale al fine di selezionare esattamente la frequenza di ricezione utilizzando il comando **Sintonizzazione**. Il passo di frequenza base sulla banda VHF è 5 kHz (U.S.A./ Canada), o 12,5 kHz (Europa/ Altri mercati). Il settaggio base sulla banda UHF è 25 kHz, su tutti i modelli per tutti i mercati.

- 1 Premere **[VFO]** per selezionare il modo VFO.
- 2 Selezionare la banda desiderata.
- 3 Premere **[F]**, **[MHz]**.
  - Appare il passo di frequenza correntemente utilizzato.

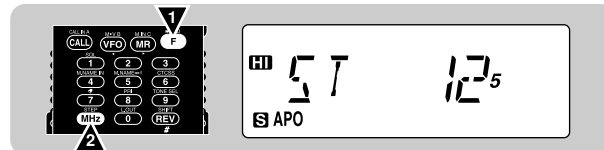

- 4 Girare il comando **Sintonizzazione** per selezionare il passo di frequenza desiderato.
  - I passi di frequenza selezionabili sono 5, 6,25, 10, 12,5, 15, 20, 25, 30, 50 e 100 kHz.
- 5 Per completare l'impostazione, premere qualsiasi tasto eccetto **[LAMP]** e **[MONI]**.

**Nota:** Il cambiamento del passo di frequenza potrebbe correggere la frequenza visualizzata. Per esempio, se appare 144,995 MHz e il passo di frequenza selezionato è 5 kHz, cambiando il passo di frequenza in 12,5 kHz la frequenza visualizzata viene corretta in 144,9875 MHz.

## COMANDO DA MICROFONO

Dopo aver collegato il microfono altoparlante SMC-33 o SMC-34, è possibile cambiare numerose impostazioni del ricetrasmittitore senza utilizzare i tasti o i comandi del ricetrasmittitore. I tasti 1, 2 e 3 collocati sulla parte superiore del microfono sono programmabili con la funzione di tasto (o combinazione di tasti) del ricetrasmittitore. Le funzioni di base assegnate sono le seguenti:

[1]: Selezione della banda

[2]: Tasto del modo VFO/ Richiamo di Memoria

[3]: Richiamo del canale di chiamata (TH-G71E: Selezione della Potenza di Trasmissione)

### Note:

- ◆ *Spegnere il ricetrasmittitore prima di collegare il microfono altoparlante opzionale.*
- ◆ *Se il tasto **LOCK** (Blocco) che si trova sul retro del microfono è in posizione di attivazione (ON) non è possibile riprogrammare i tasti delle Funzioni Programmabili.*

1 Premere una delle seguenti combinazioni di tasti a seconda di quale tasto si desidera riprogrammare:

Mic [1]+ **POWER ON** (Appare "PF 1")

Mic [2]+ **POWER ON** (Appare "PF 2")

Mic [3]+ **POWER ON** (Appare "PF 3")

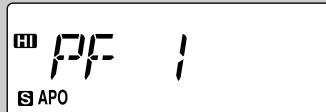

2 Premere un tasto, o una combinazione di tasti, che si desidera assegnare.

- Per assegnare la funzione Up (su), girare in senso orario il comando **Sintonizzazione**. Per assegnare la funzione Down (giù), girare in senso antiorario il comando **Sintonizzazione**.
- Premendo il tasto **PTT** si assegna il tasto VFO/MR.
- Premendo un tasto da [0] a [9] è possibile richiamare un numero di canale di memoria da 0 a 9.
- Si possono assegnare le seguenti combinazioni di tasti:

Premere [F], quindi premere			
[LAMP]	Blocco Spia ON/OFF	[8]	Scansione Prioritaria ON/OFF
[BAND]	Selezione del modo Menu	[9]	Selezione della frequenza di tono
[LOW]	Tono ON/OFF	[0]	Esclusione Canale Memoria ON/OFF
[1]	Selezione del livello di Squelch	[VFO]	Trasferimenti Memoria → VFO
[4]	Memorizzazione del nome in memoria	[MR]	Memorizzazione del canale di memoria
[5]	Cambio Frequenza/ Nome in Memoria	[CALL]	Memorizzazione del canale di chiamata
[6]	CTCSS ON/OFF	[MHz]	Selezione del passo di frequenza
[7]	Avviso di Tono ON/OFF	[REV]	Selezione della direzione di shift

## INFORMAZIONI GENERALI

Prima della spedizione il ricetrasmittitore è stato tarato e provato in fabbrica secondo specifiche. Tutti i compensatori, le bobine e le esistenze nel ricetrasmittitore sono state preregolate in fabbrica. Un'eventuale regolazione successiva di questi componenti deve essere eseguita esclusivamente da un tecnico qualificato che conosca bene questo ricetrasmittitore e possieda le apparecchiature necessarie. Un tentativo di intervento di assistenza tecnica o di taratura dei componenti eseguito senza l'autorizzazione della fabbrica può invalidare la garanzia del ricetrasmittitore.

## ASSISTENZA TECNICA

Al momento di ritornare l'apparecchiatura al rivenditore di fiducia o ad un centro di assistenza tecnica per un intervento di riparazione, imballare il ricetrasmittitore nella sua scatola originale, utilizzando il materiale di imbottitura di protezione originale. Oltre al proprio nome e indirizzo, includere i propri numeri sia di telefono che di telefax (se disponibile), per l'eventualità che il tecnico avesse bisogno di ulteriori informazioni. Non ritornare nessun accessorio salvo che si ritenga sia direttamente connesso al problema da rimediare.

Il ricetrasmittitore può essere ritornato per un intervento di assistenza tecnica al rivenditore **KENWOOD** autorizzato da cui si è acquistato il ricetrasmittitore, o a un qualsiasi altro centro di assistenza tecnica **KENWOOD** autorizzato. Il ricetrasmittitore verrà restituito con una copia del rapporto di servizio. Si prega di non spedire parti disassemblate o schede di circuiti stampati. **Spedire il ricetrasmittitore completo.**

Etichettare tutti gli articoli ritornati, identificandoli. Si prega di indicare inoltre il modello e il numero di serie del ricetrasmittitore in qualsiasi comunicazione riguardante il problema.

## NOTA PER L'ASSISTENZA TECNICA

Se si desidera corrispondere in merito a un problema tecnico o un problema operativo, si prega di scrivere una nota breve, completa e centrata sul problema in questione. Aiutateci ad aiutarvi fornendoci le seguenti informazioni:

- 1 Modello e numero di serie dell'apparecchio
- 2 Domande o problemi da sottoporre
- 3 Altri componenti della propria stazione radiotrasmittente attinenti il problema
- 4 Letture degli strumenti di misura
- 5 Altre informazioni (Impostazione del menu, modo, frequenza, sequenza di tasti che hanno portato al malfunzionamento, etc.)

**ATTENZIONE:** PER LA SPEDIZIONE NON IMBALLARE L'APPARECCHIO USANDO GIORNALI ACCARTOCCIATI! SERI DANNI SONO DOVUTI ALL'INACCURATEZZA DURANTE L'IMBALLAGGIO O LA SPEDIZIONE.

### Note:

- ◆ Registrare la data di acquisto, il numero di serie e il nome del rivenditore da cui si è acquistato il ricetrasmittitore.
- ◆ Per proprio riferimento, conservare un rapporto scritto degli eventuali interventi di manutenzioni eseguiti sul ricetrasmittitore.
- ◆ Quando si richiede un servizio di assistenza tecnica coperto da garanzia, si prega di accludere una fotocopia dello scontrino di acquisto, o un'altra prova di acquisto che mostri la data di acquisto.

## PULIZIA

Rimuovere i comandi di controllo del ricetrasmittitore quando diventano sporchi e pulirli con un detergente neutro e acqua calda. Per pulire il guscio esterno, usare un detergente neutro (non usare prodotti chimici troppo forti) e un panno bagnato.



## COME CARICARE IL PACCO BATTERIA AL NiCd

Prima di utilizzarlo per la prima volta per alimentare il ricetrasmittitore, o quando è rimasto staccato dal ricetrasmittitore per più di 2 mesi, il pacco batteria deve essere caricato.

### ATTENZIONE:

- ◆ *PROLUNGARE L'OPERAZIONE DI CARICA OLTRE IL TEMPO SPECIFICATO ACCORCIA LA DURATA DI VITA UTILE DEL PACCO BATTERIA AL NiCd.*
- ◆ *IL CARICA-BATTERIE FORNITO E PROGETTATO PER CARICARE SOLO I PACCHI BATTERIA AL NiCd PB-38 E PB-39. SE UTILIZZATO PER CARICARE ALTRI MODELLI DI PACCHI BATTERIA DANNEGGEREBBE IL CARICA-BATTERIE E I PACCHI BATTERIA.*

### Note:

- ◆ *L'operazione di carica deve avvenire a temperatura ambiente compresa tra 5°C e 40°C. Fuori da questo campo di temperature la carica potrebbe non essere completa.*
- ◆ *Prima di caricarlo, spegnere il ricetrasmittitore equipaggiato con pacco batteria al NiCd. L'uso del ricetrasmittitore durante la carica del pacco batteria disturba l'operazione di carica.*
- ◆ *Continuare a ricaricare un pacco batteria già completamente, o quasi completamente, carico ne accorcerebbe il tempo operativo. Per evitare che questo accada, usare il pacco fino a che è completamente scarico. Quindi ricaricarlo alla massima capacità.*
- ◆ *Se il tempo operativo di un pacco batteria diminuisce sebbene sia stato caricato a fondo e correttamente significa che la vita utile del pacco batteria è giunta al termine. Sostituirlo.*

- 1 Installare il pacco batteria al NiCd sul ricetrasmittitore {pagina 2}.
  - Accertarsi che il ricetrasmittitore sia spento (OFF).
- 2 Inserire la spina di alimentazione in c.c. nella presa **DC IN** sul ricetrasmittitore.



- 3 Inserire la spina AC del carica-batterie nella presa a muro della rete elettrica in c.a.
  - La carica inizia e dura circa 16 ore nel caso del PB-38, o 15 ore nel caso del PB-39.
- 4 Dopo 16 ore (PB-38) o 15 ore (PB-39), rimuovere la spina di alimentazione in c.c. del carica-batterie dalla presa **DC IN** sul ricetrasmittitore.
- 5 Rimuovere la spina AC del carica-batterie dalla presa a muro della rete elettrica.

## GUIDA E RIMEDI IN CASO DI PROBLEMI DI FUNZIONAMENTO

I problemi descritti in questa tabella sono in effetti malfunzionamenti operativi comunemente riscontrabili. Cause probabili possono essere gli errori nella realizzazione dei collegamenti, nei settaggi dei comandi, o errori d'operatore dovuti a programmazione incompleta. Di solito i problemi non sono dovuti a difetti dei circuiti. Prima di assumere che il ricetrasmittitore è difettoso, si prega di controllare con cura con riferimento alla tabella sotto e ai capitoli appropriati di questo Manuale d'Istruzioni.

**Nota:** *Possono essere ricevute portanti non modulate a causa delle relazioni interne di frequenza.*

Problema	Causa Probabile	Rimedio	Pag. di Rif.
All'accensione del ricetrasmittitore non appare nulla sul display, oppure il display si accende e si spegne alternativamente.	1 Bassa tensione di alimentazione	1 Ricaricare il pacco o sostituire le pile.	3, 43
	2 Se si utilizza il cavo di alimentazione in c.c. opzionale: a) Cavo di alimentazione o collegamenti difettosi b) Fusibile dell'alimentazione interrotto (bruciato)	2  a) Controllare il cavo di alimentazione e i collegamenti e riparare o sostituire secondo necessità. b) Ricercare la causa d'interruzione per fusibile.	47  —
La maggior parte dei tasti e il comando <b>Sintonizzazione</b> non funzionano.	1 Il Blocco del Ricetrasmittitore è attivato (è visibile l'icona Tasto).	1 Premere <b>[F] (1 s)</b> per disattivare il Blocco del Ricetrasmittitore.	37
	2 Il ricetrasmittitore è nel modo di Visualizzazione del Canale.	2 Premere <b>[BAND]+ POWER ON</b> per uscire dal modo di Visualizzazione del Canale.	22
	3 L'Avviso di Tono è attivato (è visibile l'icona Campana).	3 Premere <b>[F], [7]</b> per disattivare l'Avviso di Tono.	38
I canali di memoria non possono essere richiamati.	Non ci sono dati memorizzati in nessuno dei canali di memoria.	Memorizzare le frequenze desiderate nei canali di memoria.	18
Non è possibile selezionare l'esatta frequenza desiderata utilizzando il comando <b>Sintonizzazione</b> .	Cambiare il Passo di Frequenza correntemente utilizzato.	Selezionare il Passo di Frequenza appropriato.	40

Problema	Causa Probabile	Rimedio	Pag. di Rif.
Pur premendo il tasto <b>PTT</b> è impossibile trasmettere.	1 È stata selezionata una frequenza fuori dalla gamma delle frequenze di trasmissione ammissibili.	1 Selezionare una frequenza all'interno dalla gamma delle frequenze di trasmissione ammissibili.	9
	2 È stata selezionato uno Shift di trasmissione per cui la frequenza di trasmissione finisce fuori dalla gamma delle frequenze di trasmissione ammissibili.	2 Premere ripetutamente <b>[F]</b> , <b>[REV]</b> fino a che né non siano visibili né "+" né "-".	13
	3 La funzione Inibizione TX è attivata.	3 Disattivare la funzione Inibizione TX.	37
	4 La funzione Avviso di Tono è attivata.	4 Disattivare la funzione Avviso di Tono.	38
Il ricetrasmittitore si spegne senza motivo apparente.	La funzione Spegnimento Automatico (APO) è attivata.	Disattivare la funzione APO.	37
Il collegamento a Pacchetti si risolve in nessun collegamento con altre stazioni.	1 I collegamenti fisici tra ricetrasmittitore, computer e TNC non sono corretti, oppure le impostazioni software nel TNC sono sbagliate.	1 Utilizzando questo manuale, il manuale del TNC e il manuale dell'hardware del computer, ricontrollare tutti i collegamenti.	48
	2 Le frequenze di trasmissione e ricezione utilizzate non coincidono. Abitualmente, per il collegamento a Pacchetti le frequenze di trasmissione e di ricezione utilizzate devono coincidere.	2 Se si utilizza il modo VFO, disattivare la condizione Shift di trasmissione. Se si utilizza il Richiamo di Memoria, selezionare un canale di memoria simplex.	13, 17
	3 Il livello di modulazione da TNC non è corretto.	3 Regolare il livello di modulazione di TNC secondo il manuale d'istruzioni del TNC.	—
	4 C'è distorsione per percorsi multipli.	4 Riorientare l'antenna. Il segnale più forte non sempre assicura le migliori comunicazioni a Pacchetti.	—
	5 Lo Squelch è chiuso.	5 Disattivare lo Squelch.	8

## ACCESSORI OPZIONALI

### SMC-32

Microfono  
Altoparlante



### SMC-33

Microfono Altoparlante con  
Comando a Distanza



### SMC-34

Microfono Altoparlante con Comando a  
Distanza (con Regolazione del Volume)



### HMC-3

Cuffia con VOX/PTT



### EMC-3

Microfono a Clip  
con Auricolare



### PB-38

Pacco Batteria Standard  
(6 V/ 650 mAh)



### PB-39

Pacco Batteria High-Power  
(9,6 V/ 600 mAh)



### BT-11

Contenitore delle  
pile



### BC-17

Carica-batterie a  
Muro



### BC-19

Carica-batterie  
Rapido



### PG-2W

Cavo di  
alimentazione in c.c.



### PG-3J

Cavo Accendisigari  
con Filtro



### SC-45

Custodia  
Morbida



# INSTALLAZIONE E COLLEGAMENTO DELL'APPARECCHIO

## COLLEGAMENTO A UNA SORGENTE DI ALIMENTAZIONE ESTERNA

Il ricetrasmittitore può essere collegato a un alimentatore stabilizzato per mezzo di un cavo opzionale PG-2W, o alla presa dell'accendisigari del veicolo per mezzo di un cavo opzionale PG-3J.

**Nota:** Se la tensione di ingresso supera i 18 V circa, suona un allarme e sul display appare "DC ERR".

### ■ Per usare un Alimentatore Stabilizzato

#### Note:

- ◆ Prima di realizzare qualsiasi collegamento, spegnere il ricetrasmittitore e l'alimentatore.
- ◆ Utilizzare solo gli alimentatori raccomandati dal rivenditore **KENWOOD** di fiducia. Per evitare danni al ricetrasmittitore, la tensione di alimentazione deve essere compresa tra 6 V e 16 V.

- 1 Collegare il conduttore rosso del cavo opzionale PG-2W in c.c. al terminale positivo (+) dell'alimentatore. Collegare il conduttore nero di questo cavo al terminale negativo (-).
- 2 Collegare lo spinotto cilindrico del cavo in c.c. alla presa **DC IN** (ingresso in c.c.) che si trova sul fianco del ricetrasmittitore.

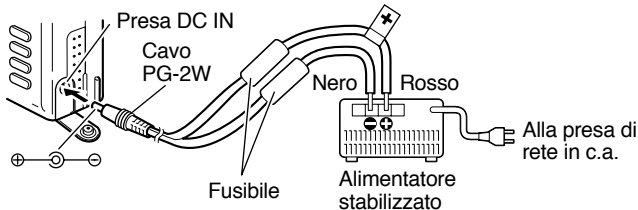

### ■ Per usare la Presa dell'Accendisigari

Collegare il ricetrasmittitore alla presa dell'accendisigari del veicolo utilizzando il cavo opzionale PG-3J per Accendisigari.

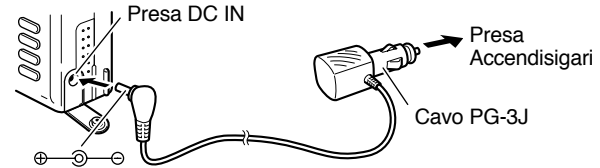

**ATTENZIONE:** PER COLLEGARE UN ALIMENTATORE ESTERNO A 24 V PER MEZZO DI UN CONVERTITORE c.c. - c.c., UTILIZZARE SOLO IL CAVO PER ACCENDISIGARI PG-3J. IN QUESTO CASO, L'USO DEL CAVO PG-2W POTREBBE ESSERE CAUSA DI INCENDIO.

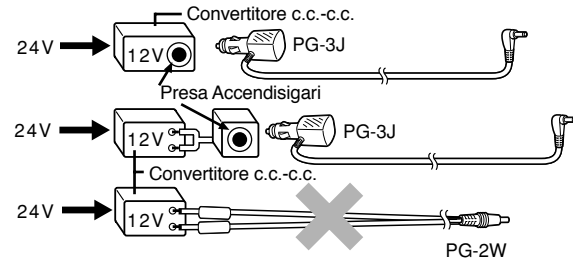

## COLLEGAMENTO DI UNITA PER COMANDO A DISTANZA

Per comandare a distanza il ricetrasmittitore, realizzare i collegamenti indicati.

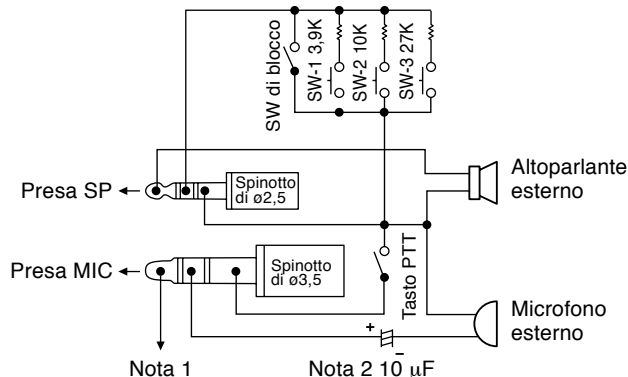

**Nota 1:** Nel ricetrasmittitore, la tensione viene trasmessa lungo la resistenza di  $100\ \Omega$  nella linea a  $3,5\ \text{V}$ . Con una corrente di  $2\ \text{mA}$ , vengono trasmessi circa  $3,3\ \text{V}$ .

**Nota 2:** Nei casi indicati di seguito non è necessario un condensatore di  $10\ \mu\text{F}$ :

- Quando l'altra apparecchiatura è dotata di condensatori di blocco della c.c.
- Quando si usa un microfono con condensatore a elettretre a 2 terminali.

## COLLEGAMENTO DI UN'ALTRA APPARECCHIATURA ESTERNA

Per collegare un altoparlante esterno, un microfono esterno, o un'altra apparecchiatura quale un TNC per comunicazioni radio a Pacchetti, alla presa SP o alla presa MIC, far riferimento allo schema sotto.

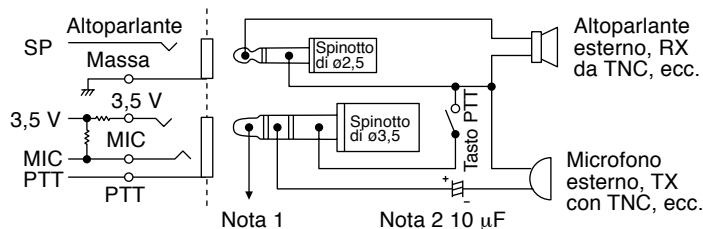

**Nota 1:** Nel ricetrasmittitore, la tensione viene trasmessa lungo la resistenza di  $100\ \Omega$  nella linea a  $3,5\ \text{V}$ . Con una corrente di  $2\ \text{mA}$ , vengono trasmessi circa  $3,3\ \text{V}$ .

**Nota 2:** Nei casi indicati di seguito non è necessario un condensatore di  $10\ \mu\text{F}$ :

- Quando l'altra apparecchiatura è dotata di condensatori di blocco della c.c.
- Quando si usa un microfono con condensatore a elettretre a 2 terminali.

## DATI CARATTERISTICI

Per i progressi della tecnologia, i dati caratteristici sono soggetti a variazioni senza preavviso.

Generali		Banda VHF	Banda UHF
Gamma delle frequenze	U.S.A./ Canada	da 144 a 148 MHz	da 438 a 450 MHz
	Altri mercati	da 144 a 148 MHz	da 430 a 440 MHz
	Europa	da 144 a 146 MHz	da 430 a 440 MHz
Modo		F3E (FM)	
Campo di temperature d'uso		da -20°C a +60°C	
Tensione Nominale	Alimentatore Esterno (DC IN)	da 5,5 a 16,0 V (13,8 V)	
	Terminali di batteria	da 4,5 a 15,0 V (6,0 V)	
Corrente	Riceve senza segnali	Circa 70 mA	
	Risparmio Carica Batteria ON	Media di 30 mA	
	Trasmissione con HI, 13,8 V (DC IN)	Circa 1,7 A	Circa 2,1 A
	Trasmissione con HI, 9,6 V (Terminali di batteria)	Circa 1,7 A	Circa 1,8 A
	Trasmissione con HI, 6,0 V (Terminali di batteria)	Circa 1,3 A	Circa 1,5 A
	Trasmissione con LO, 6,0 V (Terminali di batteria)	Circa 500 mA	
	Trasmissione con EL, 6,0 V (Terminali di batteria)	Circa 300 mA	
Metodo di massa		Negativa	
Dimensioni (L x A x P, sporgenze escluse) <sup>1</sup>		54 x 112 x 33,5 mm	
Peso <sup>1,2</sup>		Circa 330 g	
Impedenza microfonica		2 kΩ	
Impedenza d'antenna		50 Ω	

<sup>1</sup> Con un PB-38 installato

<sup>2</sup> PB-38, antenna e gancio da cintura inclusi

Trasmittitore		Banda VHF	Banda UHF
Uscita di potenza	HI, 13,8 V	6 W	5,5 W
	HI, 9,6 V	Circa 5 W	
	HI, 6,0 V	Circa 2,5 W	Circa 2,2 W
	LO, 6,0 V	Circa 0,5 W	
	EL, 6,0 V	Circa 50 mW	
Modulazione		Reattanza	
Massima deviazione di frequenza		Entro $\pm 5$ kHz	
Emissioni di spurie		-60 dB o meno	

Ricevitore		Banda VHF	Banda UHF
Circuiteria		Supereterodina a doppia conversione	
1 <sup>a</sup> frequenza intermedia		38,85 MHz	
2 <sup>a</sup> frequenza intermedia		450 kHz	
Sensibilità (12 dB SINAD)		0,18 $\mu$ V o meno	
Sensibilità squelch		0,1 $\mu$ V o meno	
Selettività (-6 dB)		12 kHz o più alta	
Selettività (-40 dB)		28 kHz o meno	
Uscita audio (distorsione 10%)	9,6 V (Terminali di batteria)	500 mW o più alta (carico 8 $\Omega$ )	
	6,0 V (Terminali di batteria)	300 mW o più alta (carico 8 $\Omega$ )	



## GUIDA DI CONSULTAZIONE RAPIDA

### Note:

- ◆ Questa guida illustra solo le funzioni che richiedono un piccolo numero di operazioni.
- ◆ Alcune funzioni richiedono la pressione di un tasto qualsiasi, esclusi un paio di tasti, per completare l'impostazione o arrestare l'operazione. In tal caso, la tabella indica un tasto raccomandato.

Funzione	Operazione tramite tasti	Pag. di Rif.
Spegnimento automatico (APO) ON/OFF	[F], [BAND] ⇒ comando <b>Sintonizzazione</b> (Menu No. 5) ⇒ [BAND] ⇒ [F]	37
Funzione Risparmio Carica Batteria ON/OFF	[F], [BAND] ⇒ comando <b>Sintonizzazione</b> (Menu No. 4) ⇒ [BAND] ⇒ [F]	37
Bip ON/OFF	[F], [BAND] ⇒ comando <b>Sintonizzazione</b> (Menu No. 6) ⇒ [BAND] ⇒ [F]	38
Visualizzazione del Canale ON/OFF	<b>POWER OFF</b> ⇒ [BAND]+ <b>POWER ON</b>	22
<b>CTCSS</b>		
ON/OFF	Selezione banda ⇒ [F], [6]	32
ID automatica di frequenza di tono ON	Selezione banda ⇒ [F], [6] (1 s)	33
Selezione frequenza	Tasto CTCSS ON ⇒ [F], [9] ⇒ comando <b>Sintonizzazione</b> ⇒ [F]	32
Selezione del passo di frequenza	Selezione banda ⇒ [F], [MHz] ⇒ comando <b>Sintonizzazione</b> ⇒ [F]	40
Blocco Spia ON/OFF	[F], [LAMP]	38
<b>Ripetitore</b>		
Shift automatico (solo Stati Uniti/ Canada/ Europa)	[F], [BAND] ⇒ comando <b>Sintonizzazione</b> (Menu No. 7) ⇒ [BAND] ⇒ [F]	15
Selezione direzione di Shift	Selezione banda ⇒ [F], [REV]	13
Selezione frequenza di Shift	Selezione banda ⇒ [F], [BAND] ⇒ comando <b>Sintonizzazione</b> (Menu No. 8) ⇒ [BAND] ⇒ comando <b>Sintonizzazione</b> ⇒ [BAND] ⇒ [F]	13
Tono ON/OFF	Selezione banda ⇒ [F], [LOW]	14
Selezione frequenza di tono	Tasto Tono ON ⇒ [F], [9] ⇒ comando <b>Sintonizzazione</b> ⇒ [F]	14

Continua

Funzione	Operazione tramite tasti	Pag. di Rif.
Inizializzazione		
Totale (memoria)	<b>POWER OFF</b> ⇒ [F]+ <b>POWER ON</b> ⇒ [F]	23
Parziale (VFO)	<b>POWER OFF</b> ⇒ [VFO]+ <b>POWER ON</b> ⇒ [VFO]	23
Inversione ON/OFF	Selezione banda ⇒ [REV]	16
Avvio scansione		
Chiamata/Memoria	Selezione banda ⇒ [MR] ⇒ [CALL] (1 s)	29
Chiamata/VFO	[VFO] ⇒ Selezione banda ⇒ [CALL] (1 s)	29
Memoria	[MR] (1 s)	26
MHz	[VFO] ⇒ Selezione banda ⇒ [MHz] (1 s)	27
VFO	Selezione banda ⇒ [VFO] (1 s)	26
Arresto scansione	[CALL], [VFO], [MR], oppure [MHz] (ultimo tasto premuto per avviare la scansione)	26, 27, 29
Metodo di ripresa della scansione	[F], [BAND] ⇒ comando <b>Sintonizzazione</b> (Menu No. 1) ⇒ [BAND] ⇒ [F]	25
Cambiamento della configurazione degli altoparlanti	[F], [BAND] ⇒ comando <b>Sintonizzazione</b> (Menu No. 14) ⇒ [BAND] ⇒ [F]	39
Regolazione livello di Squelch	[F], [1] ⇒ comando <b>Sintonizzazione</b> ⇒ [F]	8
Avviso di Tono	Selezione banda ⇒ [F], [7]	38
Blocco del Ricetrasmittitore		
ON/OFF	[F] (1 s)	37
Attivazione comando <b>Sintonizzazione</b>	[F], [BAND] ⇒ comando <b>Sintonizzazione</b> (Menu No. 9) ⇒ [BAND] ⇒ [F]	37
Selezione potenza di trasmissione	Selezione banda ⇒ [LOW]	9
Inibizione della TX ON/OFF	[F], [BAND] ⇒ comando <b>Sintonizzazione</b> (Menu No. 12) ⇒ [BAND] ⇒ [F]	37

KENWOOD

**Downloaded by  
RadioAmateur.EU**