

RADDY

RF75A

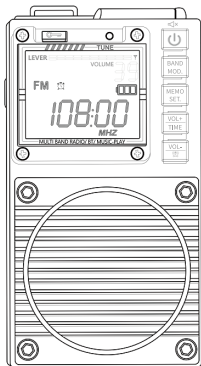

Thank you for your purchasing our product.

Please read this operation guide carefully and keep it properly before using it.

Contents

1. An Overview of the Product	01
2. A Brief Description of Product Functions	01
3. Items Inside Package	03
4. Schematic Diagram for Downloading Mobile APP	04
5. Schematic Diagram of Appearance Button Functions	04
6. Description of LCD Symbols	06
7. Introduction to Functions	08
8. BT Mode	13
9. TF Card Playing	14
10. Set the Operating Time	15
11. Method to Set Timed Power-On or Timed Alarm	15
12. Select EQ Sound Settings in Music Playback Mode	17
13. SOS Alarm & Lighting Emergency	17
14. Type-C USB: Charging & Computer AUX-IN Function	18
15. How to Use the Antenna	19
16. Main Technical Parameters	19
17. Cautions	20

1. An Overview of the Product

Our products which are constantly innovated can meet various demands of the majority of users. RF75A is a product carefully made by our company. It is a DSP digital display full band radio that can support APP intelligent remote control.

It can receive FM, medium wave, short wave, VHF VHF (VHF-NFM&VHF-WFM), North American national weather band multi-band broadcast and can support BT, TF card multimedia music playback with high fidelity sound quality.

It supports flashlight lighting and SOS alarm functions and is an emergency product that can be used at home and outdoors.

2. A Brief Description of Product Functions

Different from the traditional radio, this radio has an APP intelligent remote control (it can support iOS, Android and HarmonyOS mobile operating systems).

Within a range of fewer than 20 meters, the band switching and mode switching can be realized on the APP. With such functions as entering frequency via keyboard, sound control, frequency selection, radio recording, and locking, the product can give users new experience.

Our product designs six backlight colors that can provide users with different visual experiences:

FM&VHF mode backlight: green

AM mode backlight: purple

SW mode backlight: yellow

WB mode backlight: red

BT receiving mode backlight: gentle blue

TF card playing mode backlight: light blue

Our product uses software programming to realize such functions as the reception of FM, medium wave, short wave, VHF (VHF-NFM, VHF-WFM), and all-band radio broadcasts in North American weather bands. It has strong reception sensitivity.

With the high-tech audio technology, it can connect to BT for music transmission and play. It can play 256G mp3/WMA/WAV TF format to the maximum.

TYPE-C jack is a dual jack: it can be charged and the data line is used to connect our product to the computer. Then, the product is also used as a sound source input speaker.

Under radio mode, our product supports automatic search & automatic radio, and manual station saving.

10-meter waves are designed to quickly search for the desired frequency point.

FM/ medium wave settings have four options. There is no national boundary and all world countries can use that.

1): FM: 87.5-108MHZ/ AM: 522-1710KHZ (step value: 9KHZ)

2): FM: 87-108MHZ/ AM: 520-1710KHZ (step value: 10KHZ)

3): FM: 76-108MHZ/ AM: 522-1710KHZ (step value: 9KHZ)

4): FM: 64-108MHZ/ AM: 522-1710KHZ (step value: 9KHZ)

Under music playing mode, our product is equipped with the music spectrum “**LEVER** = = = = = = = = = =”, which can bring you beautiful music melodies.

Our products feature both BASS subwoofers and headphones. Therefore, it can meet the demands of the majority of users.

Under TF card playing mode, our product can provide four types of playing:

rA (repeat all), rO: (repeat one), rF (repeat file), rr: (random)

Our product uses the polymer lithium battery which has a long battery life.

Our product can be locked, can be mute.

Our product adopts a 1.26-inch super-large display screen that can display a variety of contents: including the time, the power indicator, the signal indicator, the sleep time and the alarm clock symbol.

24-hour system/12-hour system can be selected.

The sleep shutdown time can be set to 90-80-70-60-50-40-30-20-10 minutes.

Timing startup and timing alarm clock can be set.

After selecting timing startup, users can set the shutdown time after timing startup to be 10-20-30-40-50-60-70-80-90 minutes & FULL (it will automatically power off after startup is canceled)

Our product is equipped with a backlight display. Therefore, users can use it in the dark.

Our product can remember 396 stations in radio mode (FM/VHF/medium wave/short wave: 99 each).

Under BT and TF card music playback mode, our product can play six kinds of EQ sounds:

E1: NORMAL, E2: POP, E3: ROCK, E4: JAZZ,

E5: CLASSIC, E6: COUNTRY

Our product uses a type-c charging jack so that users can use it safely.

3. Items Inside Package

Name of items	Quantity	Name of items	Quantity
RF75A	1	Wire antenna	1
Straps	1	User manual	1
Built-in polymer lithium battery	1	APP instruction manual	1
Type-C data & charging cable	1	Storage bag	1
Earphones	1	Packing box	1

4. Schematic Diagram for Downloading Mobile APP

See APP installation instructions in the attachment:

Step 1: Turn on the radio; **Step 2:** Install the APP;

Step 3: Successful installation on the mobile desktop

Step 4: Click it to enter the APP

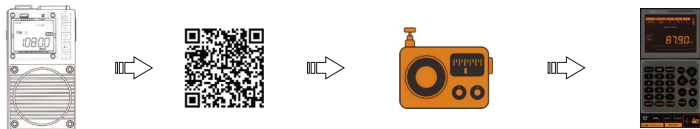

5. Schematic Diagram of Appearance Button Functions

Front view of product



Rear view



Left view







Right view





Top view



5.1 Functions of all buttons:

	<ol style="list-style-type: none"> 1: Power on/off the machine [Refer to 7.1.1 for details]. 2: Set 90 minutes' sleep mode [Refer to 7.1.2 for details]. 3: Playback Mode: press it to switch pause/play.
BAND MOD.	<ol style="list-style-type: none"> 1: Standby status(time display on screen): Set receiving frequency range [Refer to 7.4 for details]. 2: Power-on status: Select working mode switch [Refer to 7.2 for details]. 3: Fully automatic station search and storage [Refer to 7.4.1.3 for details].
MEMO SET.	<ol style="list-style-type: none"> 1: Radio mode: press it to enter fetch mode & long press it for 2 seconds to manually save stations. 2: Music playback working mode: press it to select EQ sound. 3: Turn on and off VHF; switch NFM/WFM mode and select WFM [refer to 7:6 for details]
VOL+ TIME	<ol style="list-style-type: none"> 1: Power-on status: volume adjustment+ 2: Standby status: long press it to enable runtime setting/12-hour system&24-hour system
VOL- 	<ol style="list-style-type: none"> 1: Power-on status: volume adjustment- 2: Standby status: long press it to set the timed alarm clock/timed startup & timed shutdown will be set after it is started. 3: Alarm clock state: press it to turn off the alarm clock; press it again to cancel the alarm clock.
	<ol style="list-style-type: none"> 1: Power-on/Power-off state: lock & unlock 2: Open or close "SOS" alarm functions [refer to 13.4/13.5 for details] 3: Short wave working mode: Enable the fast meter wave to select stations. 4: Select TF card play mode [refer to 9 for details]
	<ol style="list-style-type: none"> 1: clock/alarm clock is set: adjust the time +; 2: Radio mode: press it to increase frequency; long press it for two seconds to automatically search for stations enter the station 3: fetch/storage mode: press it to get the station fetch/storage address number + 4: TF card playback mode: press it to play the next song; long press it to fast-forward; 5: BT mode: press it to go to the next song.
	<ol style="list-style-type: none"> 1: Clock/ alarm clock setting: adjust the time -; 2: Radio mode: Press it to decrease frequency; long press it for two seconds to automatically search for stations 3: Enter the station fetch/storage mode: Press it to get the station fetch/storage address number-. 4: TF card playing mode: Press it to return to the previous song; long press it to rewind playback; 5: BT mode: Press it to return to the previous song.

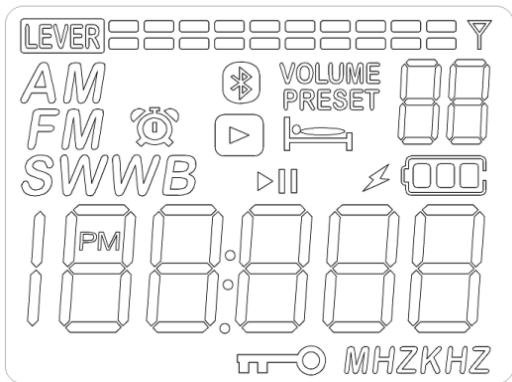

	1: Press it twice continuously to start the flashlight; press it to turn off the light. 2: When the SOS alarm is on, long press it for two seconds to start the "SOS" alarm + flashing light. Press it to turn off the light and alarm.
	TF card jack socket
	3.5mm headphone audio output jack.
Type-C USB jack	1: Charging jack; 2: Computer audio input jack

6. Description of LCD Symbols







	Radio playing: signal indication; Music playback mode: music spectrum display symbol
	Station storage address number & station fetch address number & EQ display symbol
VOLUME	Volume
PRESET	Automatic search and storage of stations & manual station storage & station fetch display symbol
	Power & Charging
	Charging
KHZ	Unit
MHZ	Unit
	Start auto start-up & alarm clock
	Sleep time
	Lock symbol
	BT playback
	TF card play
ALERT	North American national weather band has activated the warning indication.
FM	FM: Frequency modulation receiving mode;
VHF	VHF: VHF receiving mode;
AM	AM: medium wave receiving mode;
SW	SW: short wave mode;
WB	WB: National weather band of North American
> 	BT&TF card Play mode: Enable pause/play
AM	Ante meridiem of 12-hour system
PM	post meridiem of 12-hour system
	Standby time: Display the time. BT mode: Display BT status TF card working status: Display the total number of songs & display the playing time

7. Introduction to Functions



7.1.1 Power on/off : Press  and the clock will be displayed; long press  for 10 seconds and the machine will be turned on. When the machine is on, long press  for two seconds to turn off the machine. Clock status will be displayed when the machine is turned off.

Note: After power-off, the radio will enter power saving mode (the backlight will be off after 5 seconds and the display will be off after 10 seconds). If you need to check the time, press .

7.1.2 Set sleep time : press  to start clock; long press  for two seconds to set sleeping mode; 90-80-70-60-50-40-30-20-10 minute. When sleep time is displayed, press  to choose automatic sleep shutdown minutes as 90-80-70-60-50-40-30-20-10 minutes. After select auto sleep shutdown mode, LCD displays .

7.2 BAND: selection of working mode

The product supports eight working modes which are shown below:

FM 87.50 MHZ	30.00 NFM MHZ	AM 522 KHZ	SW 132.60 MHZ	WB 162.550 MHZ	 bt	 00:00	P C
FM MODE	VHF MODE	AM MODE	SW MODE	WB MODE	BLUETOOTH	TF MODE	AUDIO-IN

Working state, press [BAND] to switch the above several working modes.

7.3 Volume adjustment: (Volume can be adjusted between 00 and 30)

In the working state, press [VOL+&VOL-] to adjust the volume, which can be adjusted between "00-30" volume level as required.

7.4 Receive RADIO:

The machine can receive FM/VHF/AM/SW/WB and the specific receiving range is as follows: Different countries have different requirements for FM reception and medium wave reception. The following options are specially designed. The factory default value is the first one.

	FM Mode	VHF Mode	AM Mode	SW Mode	WB Mode
1	87.5-108MHZ	30.00-199.975MHZ	522-1710KHZ (9KHZ)	4.750-21.850MHZ	162.400-162.550MHZ
2	87-108MHZ	30.00-199.975MHZ	520-1710KHZ (10KHZ)	4.750-21.850MHZ	162.400-162.550MHZ
3	76-108MHZ	30.00-199.975MHZ	522-1710KHZ (9KHZ)	4.750-21.850MHZ	162.400-162.550MHZ
4	64-108MHZ	30.00-199.975MHZ	522-1710KHZ (9KHZ)	4.750-21.850MHZ	162.400-162.550MHZ

Users can adjust the above reception modes according to demands and the operation procedures are as follows:

Under time display mode, long press "BAND" for 2 seconds to display FM low-frequency point of the current mode (87.5MHZ); press \odot \ominus to select the frequency range you want. Stop the operation to exit the setting and the machine will automatically default to the last selected frequency setting value.

(LCD displaying 87 means that the second receiving mode is used; LCD displaying 76 means that the third receiving mode is used; LCD displaying 64 means that the fourth receiving mode is used.)

7.4.1 Station searching mode :

Manual station adjustment; semi-automatic station search; full-automatic station search and storage.

7.4.1.1: Manual station adjustment:

press Δ ∇ and the station will increase and decrease according to the minimum wave band.

Minimum FM&VHF step value: 0.1MHZ

Minimum step value of AM medium wave: 9KHZ / 10KHZ

Minimum step value of SW short wave: 0.005MHZ

7.4.1.2: Semi-automatic station search:

long press Δ ∇ for 2 seconds and each band quickly searches radio by the minimum step value. It will then stop and play as long as stations with signals are found.

7.4.1.3: Full-automatic station search and storage:

Under radio mode, long press [BAND] for two seconds to enter the full-automatic station search and storage. Stations will be automatically stored. It will be searched from the lowest frequency point of the current received band to the highest frequency point.

During the automatic scanning and search process, the symbol "PRESET 01-PRESET ***" on the right corner of the LCD will be displayed (the number stands for the preset address number).

After finishing searching, it automatically stops and plays the first frequency point program saved.

Number of stations stored for each band: 99; the total number of storage stations:

396 (except WB North America National Weather Band)

Tip: The number of stations stored depends on the local signal strength.

7.5 Meter wave of short wave:

Short wave reception range: 4.750-21.850MHZ.

In order to select the short wave station more quickly, 10-meter waves are set under the SW working mode of short wave. Press  and LCD will display 4.750MHZ, 5.600MHZ, 7.350MHZ, 9.900MHZ, 12.100MHZ, 13.870MHZ, 15.800MHZ, 17.900MHZ, 19.100MHZ and 21.850MHZ.

7.6 About VHF

Civil VHF band (civil VHF band). This machine can receive VHF (NFM/WFM dual demodulation mode)

7.6.1 About VHF band:

VHF-NFM (The delivered bandwidth value of our product is 5KHZ):

This band can receive train channels/racing channels /VHF intercom receivers /VHF(HAM) and can be used by some people in need.

(The above data are for reference only. Different countries have different situations. They shall be based on radio frequency division of local areas.)

7.6.2 VHF-WFM:

Four bandwidth settings are available: 50KHZ/100KHZ/150KHZ/200KHZ

They improve the playability and usability of the product.

7.6.3 The default VHF receiving mode of our product is VHF-NFM.

7.6.4 VHF band users can choose to turn it off or on according to their needs. The operations are shown below:

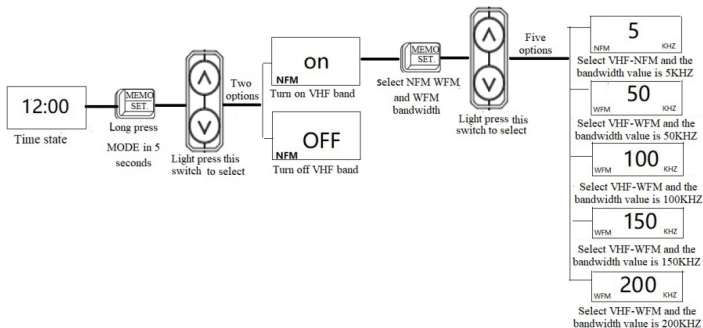

7.7 Manual station storage method:

In the radio receiving mode, you can find target frequency by the three methods mentioned above 7.4.1. Long press [MODE] for two seconds to enter the station saving mode and the LCD will display that “PRESET **” flashes. At this time, press Δ ∇ to select the station storage address number. Press [MODE] to confirm it again. The station storage number will stop flashing and finally be off to complete the manual station storage operation.

Note: If the target frequency is selected, please long press [MODE] for two seconds to start storing the station. Press [MODE] to confirm that the station has been saved. Store stations upwards directly in the order of station deposit numbers in this way.

7.8 Fetch stations

Store the stations according to [7.4.1.3 automatic station search or storage] or [7.7 manual station storage].

Press [MODE] to pick up the station. When [PRESET **] is displayed, press   to select the station number. Each time you press  , a station will be changed and the following content "PRESET00-PRESET ***" (01-** is the station pickup number) will be displayed.

Note: "PRESET --" indicates that there is no stored station.

7.9 North American WB Weather Band:

Press "BAND" to switch to WB weather band. Press or long press   to select the received weather frequency.



Frequency points received are as follows:

1-162.400MHZ, 2-162.425MHZ, 3-162.450MHZ: 4-162.475MHZ, 5-162.500MHZ,
6-162.525MHZ, 7-162.550MHZ.

Long press "BAND" for 2 seconds to enter the automatic warning "ALERT". In the automatic warning "ALERT" state, long press "BAND" for 2 seconds to exit the automatic warning "ALERT" function. (Note: Under the automatic warning mode, no effect will appear when you press buttons. You need to long press "BAND" to disable the automatic warning mode before other radio functions can be used).

8. BT Mode

BT name of our product: "RF75A"

Under the startup working state, Press "BAND" to switch to "BT" mode and BT "" will flash, indicating that it is waiting to be connected to BT. After it is successfully connected, BT "" will always be displayed.

You can control related operations, such as volume, last song, next song and so on, by operating your mobile phone or this device.

Press "" to switch BT music playback/pause.

9. TF Card Playing

Default Paragraph Font; Power-on state, press [BAND] to switch to the TF card mode to play songs.

Please insert the TF card correctly according to the direction indicated by the icon: press into/out the card gently.

Default Paragraph Font; Press ⏮ to play the next song. Press ⏪ to go back to the previous song. Long press ⏮ for fast forward and long press ⏪ for fast backward. Press ⏸ switch music playback/pause.

Under TF card playing mode, you can select playing mode according to the following operations:

Note the card insertion direction 

Press  and the upper right corner of the LCD will display rA, rO, rF or rr, which represents the following functions:

rA (repeat all), rO: (repeat one), rF (repeat file), rr: (random)

TF card supports a maximum capacity of 256 GB.

TF card supports MP3, WMA, and WAV formats.

Maximum number of files supported by TF card: 65535

Note:

- When playing TF card music, please adjust the volume if the sound has vibrato in consideration of the song sources downloaded.
- In the radio & BT mode, if the TF card can not play or the screen displays "Err", please replace other TF cards because of the song sources downloaded or a broken TF card.

10. Set the Operating Time

Under clock display status:

Long press [VOL+] for 2 seconds and "hour" flashes; Press or long press Δ ∇ to adjust the current hour.

Press [VOL+] again and "minute" flashes; Press or long press Δ ∇ to adjust the current minute.

Press [VOL+] again to display [24Hr] or [12Hr] time system. Press Δ ∇ to select [12Hr] or [24Hr] system.

Finally, Press [VOL+] to confirm the adjusted running time & time system.

※ In the "12Hr" time system, "AM" on the LCD indicates the morning time and "PM" on the LCD indicates the afternoon time.

11. Method to Set Timed Power-On or Timed Alarm

11.1 Our product can set timed radio start-up & alarm functions.

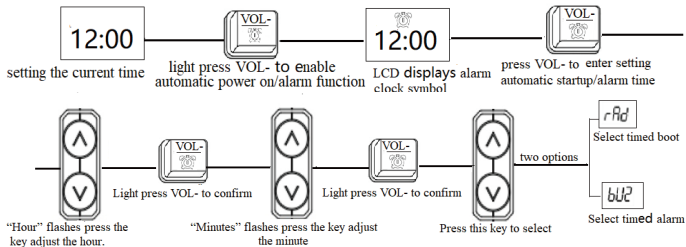

Set the current time according to the above [10: Set the operating time].



Stop operation when *rAd* and *bU2*; flash and automatically confirm the current settings adjusted 5 seconds later; press "VOL-" to confirm it.



Warm Prompt:

— *rAd* timed startup: After the running time reaches the timed boot time, it will automatically play the working mode before shutdown (if it is under BT mode, you should click on the BT device to play it).

— *bU2* timed alarm clock: After the running time reaches the set alarm clock time, alarm clock  flashes and the machine will makes "dudu.....". The ring will last for three minutes and will ring every 5 minutes. Press "VOL-" to turn off the alarm clock and  will stop flashing. Press "VOL-" again to cancel alarm clock and  will disappear. When the alarm clock makes "dudu.....", press any other button to pause the alarm.

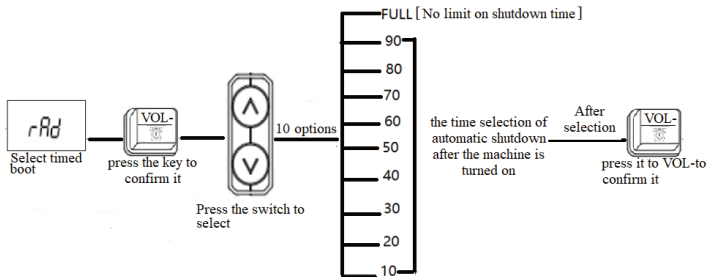
11.2 Select automatic power-on and then the automatic shutdown time (the unit of the selected time is: minutes). Operations are shown as follows:



Warm tips: If you have selected the timed start time and shutdown time rRd , the machine will be started when the timed start-up is up. At that time, the screen will also display the sleep symbol  when the timed shutdown time is due. The system will be automatically shut down and the sleep symbol  will disappear.

11.3 Cancel the timed start/timed alarm function

Cancel the timed start/timed alarm function: under clock status, press [VOL-] and  disappears to disable the alarm.

12. Select EQ Sound Settings in Music Playback Mode

In music playback mode, press [MODE] for cyclical selection of EQ sound quality:

E1: NORMAL; E2: POP; E3: ROCK; E 4: JAZZ;

E5: CLASSIC; E6: COUNTRY

No operation within 3 seconds will be defaulted as EQ Sound quality after the adjustment.

13. SOS Alarm & Lighting Emergency

13.1 Power of emergency functions: maximum output of SOS alarm > 3W; flash power: 1W; flashlight power: > 1W.

13.2 Enable SOS alarm: long press [LIGHT SOS] for 2 seconds to start SOS alarm. Press [LIGHT SOS] to turn off SOS alarm.

13.3 Enable lighting: Double press [LIGHT SOS] and LED will light up; press [LIGHT SOS] to turn off lighting.

SOS alarm: It is open by default, but can be adjusted to be off as required. After it is closed, [LIGHT SOS] will not issue an alarm.

13.4 Operations to disable the SOS alarm function:

Under clock display status [MAKE SURE THE RADIO IS NOT LOCKED], double press  and  will be displayed.

Long press [LIGHT SOS] and LCD will display  and give out the sound “dudu”. At this time, SOS alarm has been turned off.



13.5 Operations to enable SOS alarm function:

Under clock display status [MAKE SURE THE RADIO IS NOT LOCKED], double click  and  will be displayed.

Long press [LIGHT SOS] and LCD will display and give out the sound “du”. At this time, SOS alarm has been turned on and can be used normally.

14. Type-C USB: Charging & Computer AUX-IN Function

14.1 Charging: It is recommended to use a charging device whose output voltage is DC 5V/1A-DC 3A to charge the battery. Otherwise, lithium battery or the device may be damaged.

If the lithium battery is not used for a long time, please ensure that it is charged once a month. Insert the USB charging cable and  on the screen will flash, indicating that it is in the charging state. When it is fully charged, the  displays the full grid and stops flashing. Generally speaking, the charging time is about 4-5 hours.

14.2 USB external audio input: In the working state of the machine, connect our product to the computer using a data line and the USB will be used as the audio input.

LCD display 

15. How to Use the Antenna

When receiving FM, VHF, SW, and WB bands, please pull out the antenna and adjust the antenna length and search direction. You can find the best reception position.



*Note: If there is a strong radio interference that leads to a cross station, you can shorten the antenna. Receive AM broadcast. This machine uses a built-in magnetic antenna to receive medium waves. The magnetic antenna has certain directionality when it receives the signal. Therefore, when receiving a medium wave, you should rotate the direction of the machine body appropriately to find the best reception effect.

16. Main Technical Parameters

Scope of receiving	FM: 64-108MHZ; VHF: 30.000-199.975MHZ AM: 520-1710KHZ; SW:4.750-21.850MHZ WB:162.400-162.550MHZ
Sensitivity of reception	FM: $\leq 8\text{dB}$; VHF: $\leq 8\text{dB}$; AM: $\leq 86\text{dB}$; SW: $\leq 40\text{dB}$
Static current	$\leq 70\mu\text{A}$
Maximum current	$\leq 820\text{MA}$
Speaker	$\Phi 40\text{mm} / 4\Omega / 3\text{W}$
SNR (Signal to Noise Ratio)	FM/VHF: $\geq 40\text{dB}$; MW: $\geq 30\text{dB}$; SW: $\geq 40\text{dB}$
Number of stored stations in the radio mode	396 stations
BT version	VER 5.0
BT receiving range	≤ 20 meters
Minimum operating voltage	3.4V
External input voltage	DC 5V
Lithium battery	3.7V 1000mAh
TF card playback format	Support MP3 & WAV & WMA formats
Maximum capacity supported by TF card	256G
Product size	92 x 53.2 x 26mm
Net weight of the products	105g

17. Cautions

Before using our product, please ensure that you follow the following basic safety tips and that the product is used in a safe and reliable way:

- ◆ Read and understand all safety instructions and usage information.
- ◆ If the battery  Default Paragraph Font; is displayed or the external frame of  flashes, the battery has low power. Please charge it to ensure its normal operation.
- ◆ Charging devices with output voltage of DC 5V/1A-DC 3A are recommended. Otherwise, lithium batteries or devices may be damaged.
- ◆ If the machine is not used for a long time, please make sure to charge it once a month.
- ◆ Do not expose our product to rain, dampness, or any liquid.
- ◆ Do not make our product close to high temperatures and heat sources; do not barbecue or blow it.
- ◆ Do not put in direct sunlight for a long time.
- ◆ Do not let our product fall or be hit and do not apply heavy pressure on it.

Inhalt

1. Überblick	22
2. Kurzbeschreibung der Funktionen	22
3. Lieferumfang	25
4. Schematische Darstellung für das Herunterladen der Mobilien APP	26
5. Schematische Darstellung der Funktionen der Bedienelemente	26
6. Beschreibung der LCD-Symbole	28
7. Einführung in die Funktionen	30
8. Bluetooth-Betrieb	36
9. Wiedergabe von microSD-Karte	36
10. Einstellen der Uhrzeit	37
11. Methode zum Einstellen des Weckers	38
12. Wahl der Equalizer-Klangeinstellungen bei Musikwiedergabe	40
13. SOS-Alarm & Notbeleuchtung	40
14. TYPE-C USB: Aufladen & Computer AUX-IN Funktion	41
15. Verwendung der Antenne	42
16. Technische Daten	42
17. Sicherheitshinweise	43

Vielen Dank, dass Sie unser Produkt gekauft haben. Bitte lesen Sie diese Bedienungsanleitung vor der ersten Inbetriebnahme sorgfältig durch und bewahren Sie diese gut auf.

1. Überblick

Wir arbeiten stets daran, unsere Produkte durch innovative Ideen zu erneuern damit diese die Anforderungen der meisten Benutzer erfüllen. Die Erforschung und Entwicklung neuer Produkte stellen stets die Maxime unseres Unternehmens dar. So ist auch das Multi-Band-Radio RF75A ein von unserem Unternehmen sorgfältig hergestelltes Produkt. Es handelt sich dabei um ein mit einem digitalen Signalprozessor sowie einer Digitalanzeige ausgestattetes Mehr-Band-Radio. Dieses kann zudem über eine App ferngesteuert werden.

Es kann Aussendungen auf UKW, Mittelwelle, Kurzwelle, Schmalband-VHF sowie Breitband-VHF empfangen. Bei Nutzung in Nordamerika kann es zudem die Wetterband-Aussendungen empfangen. Es unterstützt Bluetooth, HiFi Multimedia-Musikwiedergabe von einer eingelezten microSD-Karte.

Es verfügt zudem über eine eingebaute Taschenlampe sowie eine SOS-Alarmfunktionen. Da es zudem sowohl im Außen- als auch im Innenbereich genutzt werden kann, ist es auch für den Einsatz in Notsituationen gerade zu prädestiniert.

2. Kurzbeschreibung der Funktionen

Anders als herkömmliche Radios, verfügt dieses Radio über eine intelligente APP-Fernsteuerung (iOS-, Android- sowie HarmonyOS-Smartphonebetriebssysteme werden unterstützt). So ist in einer Entfernung von bis zu 20 Metern die Umschaltung des Frequenzbandes als auch die Betriebsartumschaltung des Radios möglich. Mit weiteren Funktionen wie direkter Frequenzeingabe, Klangsteuerung (Equalizer), Frequenzwahl, Aufruf gespeicherter Sender, Bedienung der eingebauten Taschenlampe, Empfangsaufzeichnung und Sperrung lässt das Radio keine Wünsche offen.

- Das Radio erlaubt sechs verschiedene Hintergrundbeleuchtungsfarben, um dem Benutzer dadurch bereits auf einen kurzen Blick die **aktuelle Betriebsart** zu signalisieren:

Farbe	Betriebsart
Grün	UKW & VHF Empfang
Violett	Mittelwellenempfang
Gelb	Kurzwellenempfang
Rot	Wetterbandempfang (nur Nordamerika)
Sanftes Blau	Bluetooth-Betrieb
Hellblau	Wiedergabe von microSD-Karte

- Unser Produkt nutzt eine Softwareprogrammierung, um Funktionen wie den Empfang von UKW (M), Mittelwelle (AM), Kurzwelle (SW), VHF (VHF-NFM, VHF-WFM) und Allband-Radiosendungen in den nordamerikanischen Wetterbändern zu realisieren. Es hat eine hohe Empfangsempfindlichkeit.
 - Unser Produkt kann mit Hilfe von Hightech-Audiotechnologie eine drahtlose Bluetooth-Verbindung BT herstellen, um Musik zu übertragen und abzuspielen. Es unterstützt die Wiedergabe von mp3,wav,wma,ape,flac-Dateien auf microSD-Karten mit bis zu 256G Speicherkapazität.
 - Die USB-Typ-C-Buchse hat zwei Funktionen. Zum einen dient sie dem Aufladen des Radios. Desweiteren kann das Radio als Audiogerät an einen Computer angeschlossen werden.
 - Bei Betrieb als Radio sind sowohl automatischer Sendersuchlauf als auch manuelle Frequenzeingabe möglich.
 - 10-Meter-Wellen sind für die schnelle Suche nach dem gewünschten Frequenzpunkt ausgelegt.
 - Bei UKW & Mittelwellenbetrieb stehen 4 Optionen zur Auswahl. Dadurch kann das Radio weltweit eingesetzt werden und ist nicht auf nationale Frequenzbereiche begrenzt.
- 1): FM: 87.5-108 MHz/ AM: 522-1710 kHz (Schrittweite: 9 kHz)

2): FM: 87-108 MHz/ AM: 520-1710 kHz (Schrittweite: 10 kHz)

3): FM: 76-108 MHz/ AM: 522-1710 kHz (Schrittweite: 9 kHz)

4): FM: 64-108 MHz/ AM: 522-1710 kHz (Schrittweite: 9 kHz)

- Im Musikwiedergabemodus verfügt das Gerät über eine Aussteuerungsanzeige "**LEVEL**=====".
- Dies gewährleistet einen wundervollen Musikgenuß.
- Das Gerät unterstützt sowohl einen BASS-Subwoofer als auch Kopfhörer. Daher kann es die Anforderungen der meisten Nutzer erfüllen.
 - Bei Wiedergabe von microSD-Karte bietet das Gerät vier Arten der Wiedergabe:
 - o Alle Titel wiederholen - rA (repeat all)
 - o Einen Titel wiederholen - rO: (repeat one)
 - o Alle Titel eines Ordners wiederholen - rF (repeat folder)
 - o Zufällige Wiedergabe eines Titels - rr: (repeat random)
 - Für einen langen Betrieb verfügt das Gerät über einen eingebauten Lithium-Polymer-Akku.
 - Das Gerät kann gegen Bedienung gesperrt werden. Außerdem kann es stumm geschaltet werden.
 - Das Gerät verfügt über ein Display mit 3,2cm Diagonale, welches eine Vielzahl von Informationen anzeigen kann: Uhrzeit, Betriebsanzeige, Signalanzeige, Einschlafzeit und Wecker-Symbol.
 - Es kann zwischen 12- und 24Stunden-Darstellung gewählt werden.
 - Die Abschaltzeit zum Einschlafen kann auf 90-80-70-60-50-40-30-20-10 Minuten eingestellt werden.
 - Zeitgesteuertes Einschalten sowie zeitgesteuerter Wecker sind möglich.
 - Nach der Auswahl des zeitgesteuerten Starts kann der Benutzer die Abschaltzeit nach dem zeitgesteuerten Start auf 10, 20, 30, 40, 50, 60, 70, 80 und 90 Minuten einstellen oder dauerhaft (FULL) (das Gerät schaltet sich automatisch ab, nachdem der Startvorgang abgebrochen wurde)
 - Die Anzeige des Geräts verfügt über eine Hintergrundbeleuchtung und ist daher auch im Dunkeln gut lesbar.

- Das Radio kann insgesamt 396 Sender speichern (UKW/Mittelwelle/Kurzwelle/VHF: je 99).
- Bei Bluetooth-Wiedergabe oder Wiedergabe von einer microSD-Karte verfügt das Gerät über 6 Equalizer-Modi:
E1: NORMAL; E2: POP; E3: ROCK; E4: JAZZ; E5: CLASSIC; E6: COUNTRY
- Für den einfachen und sicheren Gebrauch verfügt das Gerät über eine USB-Typ-C Buchse

3. Lieferumfang

Bezeichnung	Anzahl
RF75A	1
Handschlaufe	1
Eingebauter Lithium-Polymer-Akku	1
USB-Typ-C Daten- und Ladekabel	1
Ohrhörer	1
Drahtantenne	1
Benutzerhandbuch	1
Bedienungsanleitung zur App	1
Aufbewahrungstasche	1
Versandkarton	1

4. Schematische Darstellung für das Herunterladen der Mobilen APP

siehe APP- Installationsanleitung im Anhang:

Schritt 1: Schalten Sie ihr RF75A Radio ein; **Schritt 2:** Laden Sie die APP herunter

Schritt 3: Erfolgreiche Installation auf dem mobilen Endgerät; **Schritt 4:** Starten der App

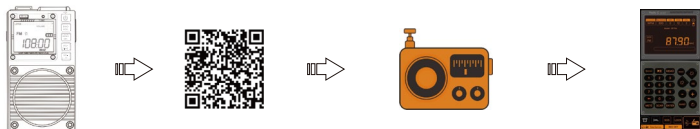

5. Schematische Darstellung der Funktionen der Bedienelemente

Frontansicht



Rückansicht

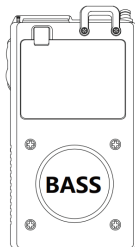

Seitenansicht







Seitenansicht rechts





Ansicht von oben











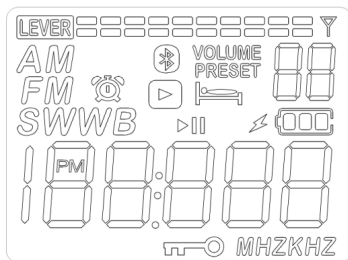



5.1 Die Funktionen aller Tasten:

	<ul style="list-style-type: none"> • Schalten Sie das Gerat ein/aus [Siehe 7.1.1 fur weitere Inform ationen]. • Stellen Sie den 90-Minuten-Schlafmodus ein [Einzelheiten siehe 7.1.2] • Musikwiedergabe: Drlicken Sie diese Taste, um zwischen Pause und Wiedergabe umzuschalten.
BAND MOD.	<ul style="list-style-type: none"> • Standby-Status (Zeitanzeige auf dem Bildschirm): Empfangsfrequenzbereich einstellen [Einzelheiten siehe 7.4]. • Einschaltstatus: Wahlen Sie den Schalter fur die Betriebsart [Einzelheiten siehe 7.2]. • Vollautomatische Sendersuche und -speicherung [Siehe 7.4.1.3 fur Details].
MEMO SET.	<ul style="list-style-type: none"> • Radio-Betrieb: Drlicken Sie die Taste, um eine gespeicherte Station auszuwahlen oder halten Sie sie 2Sekunden lang gedruckt, um einen Sender manuell zu speichern. • Musikwiedergabe: Driicken Sie die Taste, um die Equalizer-Einstellung auszuwahlen. • VHF ein- und ausschalten; NFM/WFM-Modus umschalten und WFM auswahlen [siehe 7.6 fur Details]
VOL+ TIME	<ul style="list-style-type: none"> • Einschaltstatus: Lautstarkeregelung + • Standby-Status: lange dricken, um die Laufzeiteinstellung zu aktivieren / 12/24-Stunden Darstellung
VOL- 	<ul style="list-style-type: none"> • Einschaltstatus: Lautstarkeregelung - • Standby-Status: lange drlicken, um den zeitgesteuerten Wecker einzustellen/zeitgesteuertes • Einschalten & zeitgesteuertes Ausschalten wird nach dem Start eingestellt • Wecker-Status: Driicken Sie die Taste, um den Wecker auszuschalten; drlicken Sie sie erneut, um denWecker abzuschalten.
	<ul style="list-style-type: none"> • Einschalt-/Ausschaltzustand: Sperren und Entsperren • Aktivieren oder Deaktivieren der "SOS"-Alarmfunktionen [siehe 13.4/13.5 fur] • DetailsKurzwellen-Betrieb: Aktivieren Sie die Kurzwellenfunktion zur Senderauswahl. • Auswahl des microSD-Karten-Wiedergabemodus [siehe 9 fur Details]
	<ul style="list-style-type: none"> • Einstellung der Uhr/des Weckers: Einstellen der Uhrzeit (+) • Radio-Betrieb: Driicken Sie die Taste, um die Frequenz zu erhoehen; langes Driicken fur zwei Sekunden, um automatisch nach Sendern zu suchen • Senderabruf-/Speichermodus: dricken, um die Abruf-/Speicheradressnummer des Senders abzurufen+ • microSD-Karten-Wiedergabe: Drlicken Sie diese Taste, um den ndchsten Titel abzuspielen: drucken Siesie lange, um schnell vorzuspulen; • BT-Betrieb: Driicken Sie diese Taste, um zum nachsten Titel zu gelangen.

	<ul style="list-style-type: none"> • Einstellung der Uhr/des Weckers: Einstellen der Uhrzeit (-) • Radio-Betrieb: Drücken Sie die Taste, um die Frequenz zu verringern. langes Drücken für zwei Sekunden, um automatisch nach Sendern zu suchen Senderabruf-/Speichermodus: drücken, um die Abruf-/Speicheradressnummer des Senders abzurufen • microSD-Karten-Wiedergabe: Drücken Sie diese Taste, um zum vorherigen Titel zurückzukehren. drücken Sie sie lange, um die Wiedergabe zu wiederholen. • BT-Betrieb: Drücken Sie diese Taste, um zum vorherigen Titel zu gelangen.
	<ul style="list-style-type: none"> • Drücken Sie die Taste zweimal hintereinander um die Taschenlampe einzuschalten; drücken Sie sie, um die Taschenlampe wieder auszuschalten. • Wenn der SOS-Alarm eingeschaltet ist, halten Sie die Taste zwei Sekunden lang gedrückt, um den SOS-Alarm und das Blinklicht zu aktivieren. • Drücken Sie sie, um das Licht und den Alarm auszuschalten.
	<ul style="list-style-type: none"> • microSD-Karten Steckplatz

6. Beschreibung der LCD-Symbole



	Radio-Betrieb: Signalanzeige Musikwiedergabe: Musikspektrum-Anzeige
	Stations-Speicherplatznummer & Stations-Abrufnummer & Equalizer-Anzeigesymbol
VOLUME	Lautstärke
PRESET	Automatische Suche und Speicherung von Sendern & manuelle Senderspeicherung & Senderabruf-Anzeige-Symbol
	Stromversorgung und Aufladung
	Aufladung
KHZ	Einheit Kilo-Hertz
MHZ	Einheit Mega-Hertz
	Startautomatik & Wecker
	Einschlafzeit
	Schloss-Symbol
	BT-Wiedergabe
	Wiedergabe von microSD-Karte
ALERT	Der nationale nordamerikanische Wetterdienst hat eine Warnmeldung ausgelst. WB-Warnungen sind nur in Nordamerika zu empfangen.
FM	FM: UKW-Empfang
VHF	VHF: VHF-Empfang
AM	AM: Mittelwellen-Empfang
SW	SW: Kurzwellen-Empfang
WB	WB: Empfang des Nationalen Wetterbands von Nordamerika
	BT & microSD-Karte Abspielmodus: Pause/Wiedergabe
AM	Vormittag („ante meridiem“) bei 12 Stunden-Darstellung
PM	Nachmittag („post meridiem“) bei 12 Stunden-Darstellung
	Standby-Zeit: Anzeige der Uhrzeit. BT-Betrieb:  Anzeige des Bluetooth-Status. Wiedergabe von microSD-Karte: Anzeige der Gesamtzahl der Titel und der Spielzeit

7. Einführung in die Funktionen

7.1.1 Ein-/Ausschalten: Drücken Sie [⏻] und die Uhrzeit wird angezeigt; halten Sie [⏻] 10 Sekunden lang gedrückt, um das Gerät einzuschalten. Wenn das Gerät eingeschaltet ist, drücken Sie zwei Sekunden lang auf [⏻], um das Gerät wieder auszuschalten. Sobald das Gerät ausgeschaltet ist wird wieder die Uhrzeit angezeigt.

Hinweis: Nach dem Ausschalten geht das Radio in den Energiesparmodus über (die Hintergrundbeleuchtung wird nach 5 Sekunden und das Display nach 10 Sekunden ausgeschaltet). Wenn Sie die Uhrzeit überprüfen möchten, drücken Sie [⏻].

7.1.2 Einschlafzeit einstellen: Drücken Sie [⏻], um die Uhr zu starten; halten Sie [⏻] zwei Sekunden lang gedrückt, um den Schlafmodus zwischen 90-80-70-60-50-40-30-20-10 Minuten einzustellen. Wenn die Einschlafzeit angezeigt wird, drücken Sie [⏻], um aus 90-80-70-60-50-40-30-20-10 Minuten die automatische Abschaltung auszuwählen. Nachdem Sie den automatischen Abschaltmodus ausgewählt haben, zeigt dies die LCD-Anzeige mit dem Symbol  an.

7.2 BAND: Auswahl der Betriebsart

Das Produkt unterstützt acht Betriebsarten. Diese sind im Folgenden dargestellt

FM 87.50 MHz	30.00 NFM MHz	AM 522 KHz	SW 132.60 MHz	WB 162.550 MHz	 bt	 00:00	PC
UKW-Empfang	VHF-Empfang	Mittelwellen-Empfang	Kurzwellen-Empfang	Wetterband-Empfang	Bluetooth-Betrieb	Wiedergabe von microSD-Karte	Anschluss an PC

(nur in Nordamerika möglich)

Drücken Sie [BAND], um zwischen den verschiedenen Betriebsarten zu wechseln.

7.3 Einstellung der Lautstärke: (Die Lautstärke kann zwischen 00 und 30 eingestellt werden) Im Betrieb drücken Sie [VOL+] oder [VOL-], um die Lautstärke einzustellen. Diese kann je nach Bedarf auf einen Wert zwischen "00" und „30" eingestellt werden.

7.4 Radio-Empfang:

Das Gerät kann UKW(FM)/VHF/MW(AM)/KW(SW) sowie in Nordamerika zusätzlich WB empfangen. Dabei gelten die nachfolgend aufgeführten Empfangsbereiche. In verschiedenen Ländern gelten unterschiedliche Anforderungen für den UKW- und Mittelwellenempfang. Die folgenden Optionen sind speziell dafür entwickelt worden.

Die Werkseinstellung ist die erste in der nachfolgenden Auflistung.

	UKW (FM)	VHF	MW (AM)	KW (SW)	WB*
1	87,5-108MHZ	30,00-199,975MHZ	522-1710KHZ (9KHZ)	4,750-21,850MHZ	162,400-162,550MHZ
2	87-108MHZ	30,00-199,975MHZ	520-1710KHZ (10KHZ)	4,750-21,850MHZ	162,400-162,550MHZ
3	76-108MHZ	30,00-199,975MHZ	522-1710KHZ (9KHZ)	4,750-21,850MHZ	162,400-162,550MHZ
4	64-108MHZ	30,00-199,975MHZ	522-1710KHZ (9KHZ)	4,750-21,850MHZ	162,400-162,550MHZ

*) WB kann nur in Nordamerika empfangen werden.

Der Benutzer kann die zuvor genannten Empfangsbereiche je nach Bedarf einstellen. Die Bedienung ist dabei wie folgt:

Drücken Sie im Zeitanzeigemodus 2 Sekunden lang auf "BAND", um die UKW(FM)-Startfrequenz des aktuellen Modus (87,5 MHz) anzuzeigen. Navigieren Sie mittels [⏏] [⏏], um die entsprechenden Empfangsfrequenzbereiche auszuwählen. Beenden Sie den Vorgang, um die Einstellung zu verlassen. Das Gerät wird automatisch auf die zuletzt gewählten Empfangsfrequenzbereiche zurückgesetzt.

Die LCD-Anzeige „87“ bedeutet, dass die zweiten Empfangsfrequenzbereiche verwendet werden.

Die LCD-Anzeige „76“ bedeutet, dass die dritten Empfangsfrequenzbereiche verwendet werden.

Die LCD-Anzeige „64“ bedeutet dementsprechend, dass die vierten Empfangsfrequenzbereiche verwendet werden.

7.4.1 Suchen von Sendern: Manuelle Sendereinstellung, halbautomatische Sendersuche sowie vollautomatische Sendersuche und -speicherung sind möglich.

7.4.1.1 Manuelle Sendereinstellung: Drücken Sie [Ⓐ Ⓥ] und ausgehend von der aktuellen Frequenz wird diese in der entsprechenden Frequenzschrittweite erhöht bzw. erniedrigt.

Band	Frequenzschrittweite
UKW (FM) sowie VHF	0,1 MHz = 100 kHz
Mittelwelle (AM)	9 kHz / 10 kHz
Kurzwelle (SW)	0,005 MHz = 5 kHz

7.4.1.2 halbautomatische Sendersuche: Für 2 Sekunden [Ⓐ Ⓥ] drücken um in jedem Frequenzband in der entsprechenden Frequenzschrittweite nach Sendern suchen zu lassen. Sobald ein Sender gefunden wurde stoppt der Sendersuchlauf.

7.4.1.3 vollautomatische Sendersuche und -speicherung:

Drücken Sie im Radio-Betrieb zwei Sekunden lang [BAND], um die vollautomatische Sendersuche und -speicherung zu starten. Die Sender werden automatisch gespeichert. Es wird vom niedrigsten Frequenzpunkt des aktuell empfangenen Bandes bis zum höchsten Frequenzpunkt gesucht.

Während des automatischen Suchlaufs wird das Symbol "PRESET 01-PRESET **" in der rechten Ecke der LCD-Anzeige angezeigt (die Zahl steht für die voreingestellte Speicherplatznummer). Nach Beendigung des Sendersuchlaufs hält das Gerät automatisch an und gibt den als erstes gespeicherten Sender wieder.

Für jedes Frequenzband können bis zu 99 Sender gespeichert werden. Die Gesamtzahl der gespeicherten Sender beträgt somit 396 (ohne die nur in Nordamerika empfangbaren Wetterband-Sender)

Tip: Die Anzahl der gespeicherten Sender hängt von der örtlichen Signalstärke der Sender ab.

7.5 Kurzwellenbänder

Kurzwellenempfang ist von 4,750-21,850 MHz möglich.

Um Kurzwellensender schneller auswählen zu können, werden wird bei Kurzwellenempfang der gesamte Frequenzbereich in 10-Meter-Bänder unterteilt. Drücken Sie [⏏] [⏏] und die LCD-Anzeige zeigt:

4,750 MHz, 5,600 MHz, 7,350 MHz, 9,900 MHz, 12,100 MHz, 13,870 MHz, 15,800 MHz, 17,900 MHz, 19,100 MHz sowie 21,850 MHz.

7.6 Über VHF

Ziviles VHF-Band. Das Gerät kann VHF sowohl im Schmalband (NFM) als auch Breitband (WFM) demodulieren.

7.6.1 Über das VHF-Band

VHF-NFM (Die Bandbreite des Gerätes beträgt 5 kHz):

Je nach Land und Ort in dem das Radio betrieben wird, können mit ihm Zugfunk, Funkverkehr bei Autorennen, VHF-Gegensprechstationen sowie VHF-Amateurfunkstationen empfangen werden. (Die obigen Angaben dienen nur als Referenz. Die Empfangssituation ist in den einzelnen Ländern unterschiedlich. Sie beruht auf den jeweiligen Frequenzuteilungen innerhalb der Länder).

7.6.2 VHF-WFM: Es stehen vier Bandbreiteneinstellungen zur Verfügung: 50 kHz, 100 kHz, 150 kHz sowie 200 kHz.

Diese verbessern die Demodulation und Verständlichkeit des empfangenen Signals.

7.6.3 Der Standard-VHF-Empfangsmodus des Geräts ist VHF-NFM.

7.6.4 Bei VHF-Empfang kann der Benutzer die Funktion je nach Bedarf ein- oder ausschalten. Die Vorgänge sind nachfolgend dargestellt:

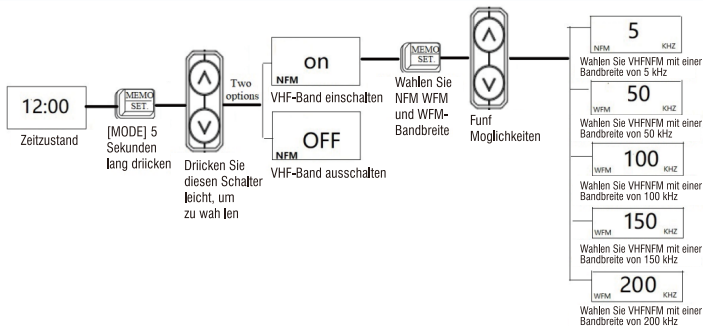

7.7 Manuelle Senderspeicherung

Im Radioempfangsmodus können Sie die Zielfrequenz mit den drei in [7.4.1 Suchen von Sendern] aufgeführten Methoden festlegen. Halten Sie [MODE] zwei Sekunden lang gedrückt, um den Senderspeichermodus aufzurufen; auf der LCD-Anzeige blinkt "PRESET **". Drücken Sie zu diesem Zeitpunkt (▲▼), um die Nummer des Speicherplatzes auszuwählen. Drücken Sie erneut [MODE], um die Auswahl zu bestätigen. Die Nummer des Speicherplatzes hört auf zu blinken und erlischt schließlich, um den manuellen Senderspeichervorgang abzuschließen. Hinweis: Wenn die Zielfrequenz ausgewählt ist, drücken Sie bitte zwei Sekunden lang [MODE], um die Speicherung des Senders zu starten. Drücken Sie [MODE], um zu bestätigen, dass der Sender gespeichert wurde. Speichern Sie auf diese Weise Sender direkt in der Reihenfolge der Sendernummern.

7.8 Stationen abrufen

Speichern Sie die Sender wie unter [7.4.1.3: vollautomatische Sendersuche und -speicherung] oder [7.7 Manuelle Senderspeicherung] beschrieben.

Drücken Sie [MODE], um den Sender zu wählen. Wenn [PRESET **] angezeigt wird, drücken Sie [\triangle ∇], um die Sendernummer auszuwählen. Jedes Mal, wenn Sie [\triangle ∇] drücken, wird zum nächsten Sender gewechselt, und der folgende Inhalt "PRESET00-PRESET ***" (01-** ist die Nummer des abgerufenen Senders) wird angezeigt.

Hinweis: "PRESET -- " signalisiert, dass es noch keinen gespeicherten Sender gibt.

7.9 Nordamerikanisches WB-Wetterband

Drücken Sie "BAND", um zum WB-Wetterband zu wechseln. Navigieren Sie nun mittels [\triangle ∇] zur gewünschten Wetterfrequenz. Drücken Sie [\triangle ∇] lang, um die ausgewählte Wetterfrequenz zu bestätigen.

Die in Nordamerika empfangbaren Wetterfrequenzen sind:

1 – 162,400 MHz, 2 – 162,425 MHz, 3 – 162,450 MHz, 4 – 162,475 MHz,

5 – 162,500 MHz, 6 – 162,525 MHz, 7 – 162550 MHz

Drücken Sie 2 Sekunden lang [BAND], um die automatische Warnfunktion "ALERT" zu aktivieren. Drücken Sie im automatischen Warnzustand "ALERT" 2 Sekunden lang [BAND], um die automatische Warnfunktion "ALERT" zu beenden. (Hinweis: Im automatischen Warnmodus wird kein Effekt angezeigt, wenn Sie Tasten drücken. Sie müssen lange auf [BAND] drücken, um den automatischen Warnmodus zu deaktivieren, bevor wieder andere Radiofunktionen verwendet werden können).

8. Bluetooth-Betrieb

Der Bluetooth-Name des Geräts lautet "RF75A"

Drücken Sie beim Einschalten die Taste [BAND], um in den Bluetooth-Modus zu wechseln. BT"⌘" blinkt, um anzuzeigen, dass das Gerät darauf wartet, mit Bluetooth verbunden zu werden. Nachdem die Verbindung erfolgreich hergestellt wurde, wird BT"⌘" permanent angezeigt. Sie können verwandte Funktionen wie Lautstärke, letzter Titel, nächster Titel usw. über Ihr Mobiltelefon oder das Gerät steuern.

Drücken Sie "⏸", um die Bluetooth-Musikwiedergabe zu pausieren/fortzusetzen.

9. Wiedergabe von microSD-Karte

Drücken Sie im eingeschalteten Zustand [BAND], um in den Modus zur Wiedergabe von microSD-Karte zu wechseln um Songs abzuspielen.

Legen Sie die microSD-Karte entsprechend der durch das Symbol angezeigten Richtung ein:

Hinweis: Ausrichtung der microSD-Karte 

Drücken Sie die Karte vorsichtig hinein oder heraus.

Drücken Sie [⏮], um den nächsten Song abzuspielen. Drücken Sie [⏪], um zum vorherigen Titel zurückzukehren.

Drücken Sie lange auf [⏮] für den schnellen Vorlauf und lange auf [⏪] für den schnellen Rücklauf.

Drücken Sie [⏸] zum Umschalten der Musikwiedergabe/Pause.

Die wiederholte Wiedergabe von Songs einer microSD-Karte können Sie wie folgt steuern:

Drücken Sie [] und in der oberen rechten Ecke des LCD-Displays. Daraufhin wird "rA", „rO“, „rF“ oder „rr“ angezeigt. Die Bedeutung dieser Kürzel ist:

Kürzel	Bedeutung
rA	Alle Titel wiederholen
rO	Einen Titel wiederholen
rF	Alle Titel im aktuellen Ordner wiederholen
rr	Beliebigen Titel wiedergeben





Die microSD-Karte unterstützt die Formate mp3,wav,wma,ape,flac bei einer maximalen Kapazität von 256 GB. Es dürfen sich maximal 65535 Dateien auf einer microSD-Karte befinden.

Anmerkung:

- Wenn Sie Musik von der microSD-Karte abspielen, passen Sie bitte unter Berücksichtigung der heruntergeladenen Musikquellen die Lautstärke an, wenn der Ton ein Vibrato hat,
- Wenn im Radio- und BT-Modus die microSD-Karte nicht abgespielt werden kann oder auf der LCD-Anzeige "Err" angezeigt wird, tauschen Sie bitte eingelegte microSD-Karte aufgrund der heruntergeladenen Musikquellen oder einer defekten microSD-Karte aus.

10. Einstellen der Uhrzeit

Im Status der Uhranzeige:

Drücken Sie [VOL+] 2 Sekunden lang und "hour" blinkt; drücken Sie oder drücken Sie lang [ ], um die aktuelle Stunde einzustellen. Drücken Sie erneut [VOL+] und "Minute" blinkt; drücken Sie oder drücken Sie lange [ ], um die aktuelle Minute einzustellen. Drücken Sie erneut [VOL+], um zwischen 12- [24Hr] und 24-Stunden [24Hr] Darstellung zu wählen. Drücken Sie abschließend [VOL+], um die eingestellte Uhrzeit und das Zeitsystem zu bestätigen.

※ Im "12Hr" Zeitsystem zeigt "AM" auf dem LCD die Morgenzeit und "PM" auf dem LCD die Nachmittagszeit an.

11. Methode zum Einstellen des Weckers

11.1 Das Gerät hat die Möglichkeit der zeitgesteuerten

Einschaltung oder des zeitgesteuerten Alarms.

Stellen Sie zunächst die aktuelle Uhrzeit entsprechend [10. Einstellen der Uhrzeit] ein.

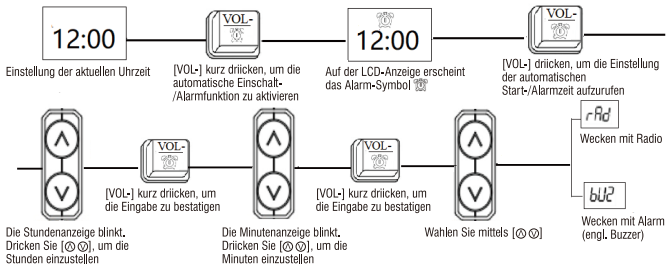

Sobald entweder "RAD" oder "BUZ" blinken können Sie die Eingabe bestätigen indem Sie kurz auf [VOL-] drücken. Ansonsten werden die Einstellungen nach 5 Sekunden automatisch bestätigt.

Wichtige Hinweise:

"RAD" Wecken mit Radio: Nachdem die aktuelle Uhrzeit die zuvor festgelegte Weckzeit erreicht hat, wird vor dem Herunterfahren automatisch die Betriebsart gewählt (wenn sich im BT-Modus befand, sollten Sie auf das BT-Gerät klicken, um es abzuspielen).

"BUZ" Wecken mit Alarm: Nachdem die aktuelle Uhrzeit die zuvor festgelegte Weckzeit erreicht hat, blinkt das Weckersymbol "🔔" und das Gerät erzeugt einen Alarmton. Das Weckersignal dauert drei Minuten und wird alle 5 Minuten wiederholt. Drücken Sie [VOL-], um den Wecker auszuschalten.

Das Weckersymbol "🔔" hört auf zu blinken. Drücken Sie erneut [VOL-], um den Wecker abzuschalten und das Weckersymbol "🔔" erlischt. Wenn das Weckersignal ertönt, drücken Sie eine beliebige andere Taste, um das Weckersignal zu pausieren.

11.2 Wählen der zeitgesteuerten Einschaltung und einer anschließenden, automatischen Abschaltung (die Einheit der Zeitdauer beträgt Minuten). Die Bedienung ist nachfolgend dargestellt:

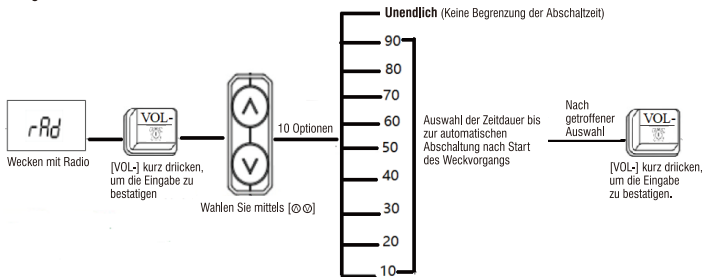

Wichtige Hinweise:

Wenn Sie die zeitgesteuerte Einschaltung und eine anschließende, automatische Abschaltung "rAd" gewählt haben, wird das Gerät eingeschaltet, sobald die Weckzeit erreicht wurde. Zu diesem Zeitpunkt erscheint auf der LCD-Anzeige auch das Schlafsymbol "🛌", sofern eine anschließende, automatische Abschaltung erreicht ist. Das Gerät schaltet sich dann automatisch wieder ab und das Schlafsymbol "🛌", erlischt.

11.3 Deaktivierung des Weckers

Um den Wecker zu deaktivieren drücken Sie bei angezeigter Uhrzeit die Taste [VOL-]. Das Weckersymbol "🔔" verschwindet daraufhin.

12. Wahl der Equalizer-Klangeinstellungen bei Musikwiedergabe

Drücken Sie im Musikwiedergabemodus [MODE], um die gewünschte Equalizer-Klangeinstellung zyklisch auszuwählen:

E1: NORMAL; E2: POP; E3: ROCK; E4: JAZZ; E5: CLASSIC; E6: COUNTRY

Erfolgt innerhalb von 3 Sekunden keine Bedienung, so wird die standard Equalizer-Klangeinstellung eingestellt.

13. SOS-Alarm & Notbeleuchtung

13.1 Leistung der Notfunktionen: maximale Leistung des SOS-Alarms > 3 W; Leistung beim Blinken: 1 W; Leistung der Taschenlampe: > 1W.

13.2 Auslösen des SOS-Alarms: Drücken Sie  2 Sekunden lang, um den SOS-Alarm auszulösen. Drücken Sie  erneut, um den SOS-Alarm zu deaktivieren.

13.3 Licht ein-/ausschalten: Betätigen Sie zweimal hintereinander  und die LED wird eingeschaltet. Zum Ausschalten der Beleuchtung drücken Sie nochmals .



Hinweis: Der SOS-Alarm ist standardmäßig aktiviert, kann aber bei Bedarf deaktiviert werden. Wenn er deaktiviert ist, löst  keinen Alarm aus.

13.4 Deaktivierung der SOS-Alarmfunktion:

Stellen Sie zunächst sicher, dass das Radio nicht gegen Eingaben gesperrt ist. Drücken Sie dann bei aktiver Anzeige der Uhrzeit zweimal hintereinander auf . Daraufhin erscheint in der LCD-Anzeige "🔔 SOS".

Drücken Sie lange auf  bis auf der LCD-Anzeige „dis“ erscheint und ein doppelter Quittungston zu hören ist. Der SOS-Alarm ist nun ausgeschaltet (engl disabled).

13.5 Aktivierung der SOS-Alarmfunktion:

Stellen Sie zunächst sicher, dass das Radio nicht gegen Eingaben gesperrt ist. Drücken Sie dann bei aktiver Anzeige der Uhrzeit zweimal hintereinander auf . Daraufhin erscheint in der LCD-Anzeige „“,.

Drücken Sie lange auf  bis auf der LCD-Anzeige „en“ erscheint und ein einfacher Quittungston zu hören ist. Der SOS-Alarm ist nun eingeschaltet (engl enabled) und kann genutzt werden.

14. TYPE-C USB: Aufladen & Computer AUX-IN Funktion

14.1 Laden: Es wird empfohlen, zum Aufladen des Akkus ein Ladegerät mit einer Ausgangsspannung von DC 5V und einer Stromabgabe von 1-3A zu verwenden. Andernfalls kann der enthaltene Lithium-ionen-Akku oder das Gerät beschädigt werden.

Wenn das Gerät längere Zeit nicht benutzt wird, stellen Sie bitte sicher, dass es einmal im Monat aufgeladen wird da es auch im ausgeschalteten Zustand einen wenn auch geringen, Stromverbrauch hat.

Stecken Sie das USB-Ladekabel ein, und auf der LCD-Anzeige das Batteriesymbol "" anfängt zu blinken. Dies signalisiert, dass der Akku geladen wird. Wenn er vollständig aufgeladen ist, erscheint auf der LCD-Anzeige "" zur Signalisierung eines vollständig geladenen Akkus. Das Blinken hört dann ebenfalls auf. Für gewöhnlich beträgt die Ladezeit etwa 4-5 Stunden.

14.2 Computer AUX-IN Funktion:

Verbinden Sie das eingeschaltete Gerät über ein USB-Datenkabel mit dem PC. Der PC erkennt daraufhin das Gerät als Audioeingang. Auf der LCD-Anzeige erscheint "".

15. Verwendung der Antenne

Beim Empfang von UKW-, VHF-, KW- und WB-Frequenzen ziehen Sie bitte die Antenne heraus und stellen Sie die Antennenlänge und die Suchrichtung ein. Ermitteln Sie dabei die bestmögliche Empfangsposition.

Hinweis: Bei sehr starken Sendesignalen kann es zu einem Übersprechen auf Nachbarkanäle kommen. Verkürzen Sie in einem solchen Fall einfach die Länge der Antenne.

Empfangen von Mittelwelle-Sendungen: Das Radio hat eine eingebaute Ferrit-Antenne für den Empfang von Mittelwellen-Sendern. Diese verfügt über eine gewisse Richtwirkung beim Empfang des Signals. Daher sollten Sie beim Empfang von Mittelwellen-Sendern die Richtung des Radios entsprechend drehen, um einen bestmöglichen Empfang zu erzielen.



16. Technische Daten

Empfangsbereiche	UKW: 64-108 MHz; VHF: 30,000-199,975 MHz MW: 520-1710 kHz; KW: 4,750-21,850 MHz WB: 162,400-162,550 MHz
Empfangsempfindlichkeit	UKW: ≤ 8 dB; VHF: ≤ 8 dB; AM: ≤ 86 dB; SW: ≤ 40 dB
Ruhestromverbrauch	≤ 70 μ A
Stromverbrauch	≤ 820 mA
Lautsprecher	$\Phi 40$ mm / 4Ω / $3W$
SNR (Signal-Rausch-Verhältnis)	UKW/VHF: ≥ 40 dB; MW: ≥ 230 dB; KW: ≥ 240 dB
Anzahl der gespeicherten Sender im Radiomodus	396 Sender
Bluetooth Version	VER 5.0
Empfangsbereich von Bluetooth	≤ 20 Meter
Minimale Betriebsspannung	3,4 V
Externe Eingangsspannung	DC 5V
Lithium-Ionen-Akku	3,7 V @ 1000 mAh
Unterstützte Dateiformate für microSD-Karte	mp3,wav,wma,ape,flac
Maximale Größe der microSD-Karte	256 Gb

Abmessungen des Geräts	92 mm x 53,2 mm x 26 mm
Nettogewicht des Geräts	105 g

17. Sicherheitshinweise

Bevor Sie unser Produkt benutzen, vergewissern Sie sich bitte, dass Sie die folgenden grundlegenden Sicherheitshinweise befolgen und dass das Produkt sicher und zuverlässig benutzt wird:

- ◆ Lesen und verstehen Sie **alle** Sicherheitshinweise und Nutzungsinformationen.
- ◆ Wenn der Ladezustand des Akkus im Display mit “” angezeigt wird oder der äußere Rahmen um “” blinkt, ist der Akku schwach. Bitte laden Sie ihn auf, um einen störungsfreien Betrieb zu gewährleisten.
- ◆ Es werden Ladegeräte mit einer Ausgangsspannung von DC 5V / 1-3 A empfohlen. Andernfalls kann der enthaltene Lithium-Ionen-Akku oder das Gerät beschädigt werden.
- ◆ Wenn das Gerät längere Zeit nicht benutzt wird, sollten Sie es dennoch einmal im Monat aufladen.
- ◆ Setzen Sie das Gerät nicht Regen, Feuchtigkeit oder Flüssigkeiten aus.
- ◆ Bringen Sie das Gerät nicht in die Nähe von hohen Temperaturen und Wärmequellen. Legen Sie es nicht auf eine heiße Oberfläche oder in einen heißen Luftstrom.
- ◆ Setzen Sie es nicht für längere Zeit dem direkten Sonnenlicht aus.
- ◆ Lassen Sie das Gerät nicht fallen oder setzen es Stößen aus. Üben Sie keinen starken Druck auf das Gerät aus.

RADDY



support@iraddy.com



www.iraddy.com



Made in China