

Raddy SW10

User manual

Multi-purpose Flashlight Radio

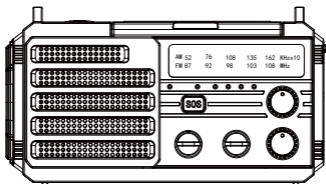

CONTENTS:

RADIO OPERATION

SOS ALARM

READING LAMP

FLASHLIGHT

3 POWER METHODS

BATTERY PROTECTION

POWER THE DEVICE

EARPHONE JACK

POWER LEVEL INDICATOR

SPECIFICATION

CARE AND MAINTENANCE

WARRANTY

PACKING LIST

Note: Please turn on the power switch(on the back side) to "ON" before using each function.

RADIO OPERATION

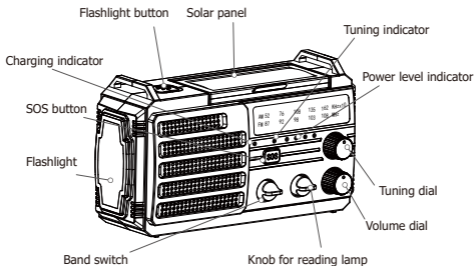

- When power switch is "ON", turn the "Volume" Dial to open the radio.
- Turn the band switch to select FM/AM.
- Rotate the tuning dial to select a channel when using FM/AM. The tuning indicator will turn green when the channel is received.
- Extend the antenna and adjust the direction to get better signal when listening to FM broadcasts.

- Turn the "Volume" Dial to the OFF position to turn off the radio.

SOS ALARM

- Long press the SOS button for 3s to activate the loud siren and the flashing far beam
- Press the SOS button again to turn off SOS.

READING LAMP

- Open the solar panel, the reading lamp lights up, and close the solar panel it will light off.
- Turn the knob for reading lamp to adjust the brightness.

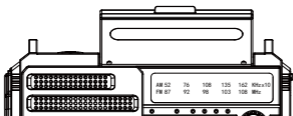

FLASHLIGHT

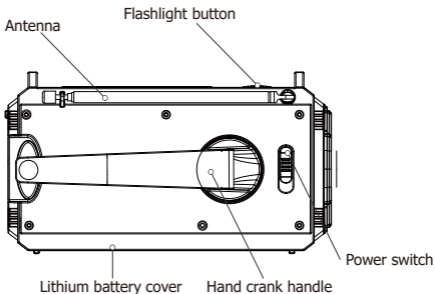

- The first press on the flashlight button, the far beam lights up. The second press on the flashlight button, the dipped beam lights up. The third press with both far and dipped beam light up. The fourth press with both light off.

3 POWER METHODS

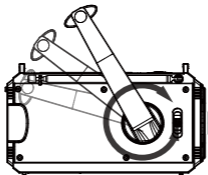

A USB CHARGING

- The waterproof cover on the side of this product has 2 USB output ports , a USB input port and a earphone jack.
- Connect the supplied Micro USB Type-C cable to the Micro USB Input port on the right side of the unit to charge built-in lithium battery. Meanwhile,the 4 blue power indicator lights will light up in sequence. They will stay blue when fully charged.
- **Please have the radio charged at least once every three months.**

B HAND CRANK POWER

- The radio can also be charged by turning the handle at the back of the device .
- The charging indicator light will light red when the handle is being turned.

- Rotate the rocker clockwise or counterclockwise, and keep it at a constant speed of 130 rpm for 1 minute, which can be used for far beam or dipped beam for 25 minutes or radio work for 5-6 minutes.

☉ SOLAR POWER

- Place the unit in clear sunlight to let it charge as efficiently as possible.
- The charging indicator will turn red when charging.
- The charging effect depends on the intensity of the sunlight. Stronger sunlight give better effect.
- It is mostly used for maintaining the battery, to prolong the battery life.

BATTERY PROTECTION

- This emergency radio is designed with a feature of shutdown in low voltage. To protect the chip, the power supply will be cut off to protect the battery from damage when there is an overload or a short circuit in this unit.

- It will cut off the power source when the voltage is lower than 2.7V and protects the battery from being

POWER THE DEVICE

- Connect the USB device to the USB output port of the unit via USB cable to power the USB device. When the device is used as a power bank (discharge), the power indicator lights will diminish.
- This feature is suggested to use in emergency, do not use it as a normal power bank.

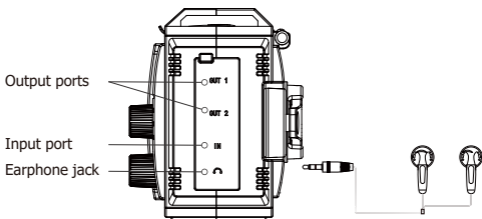

EARPHONE JACK

- Insert the 3.5mm Earphone jack to listen to the radio to enjoy your leisure time.
- If you press the SOS button at this time, you will hear the SOS alarm in the earphone. It will return to the radio function when you turn off the SOS function.

POWER LEVEL INDICATOR

AM 52	76	108	135	162	KHzx10
FM 87	92	98	103	108	MHz

④ 🔦 Ⓞ TUN Ⓞ 25% Ⓞ 50% Ⓞ 75% Ⓞ 100%

- This unit has 4 blue power indicator lights to show the power capacity. The power indicator lights will light up for 30 seconds when turn on the flashlight, and the indicator lights stays on when charging and discharging.
- 4 lights up: $C > 75\%$
- 3 lights up: $50\% < C < 75\%$
- 2 lights up: $25\% < C < 50\%$
- 1 lights up: $3\% < C < 25\%$
- The first light flash: $C < 3\%$
- C means capacity

SPECIFICATION

Frequency range	FM 87~108MHz AM 522~1620KHz
Dimensions	175x80x98mm
Weight	510g
Power consumption	19w
Working voltage	2.4~4.2V
Power source	2*5000mAh / 3.7V Li-ion battery
Power input	Type-C 5V 2A
Waterproof level	IPX3
LED flashlight	225LM(Max)
Power of flashlight	2.3W
Power of reading lamp	1.2W
After fully charged, the device supports	LED lighting: Far beam: ≥36h Dipped beam: ≥30h Far & dipped beam: ≥18h Reading lamp: ≥40h Broadcast(Meddle volume): ≥96h

CARE AND MAINTENANCE

- For the first use or when the unit idles over 60 days, please hand crank for 1 minutes to activate the internal battery.
- The device shall not be exposed to dripping or splashing, and objects filled with liquids should not be placed on the device.
- Please do not over discharge the unit, so as not to reduce the internal battery life, or even damage the battery.
- Avoid flashlight light directly into the eyes, or it will hurt the eyes.

WARRANTY

- The device has a full 12-month warranty against manufacturing defects from the date of purchase.

PACKING LIST

- Radio x 1
- USB Type-C Cable x 1
- Compass x 1
- User Manual x 1
- Gift box x 1

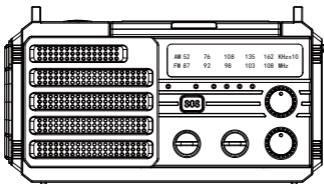

INHALT:

FUNKBETRIEB

SOS-ALARM

LESELAMPE

FLASHLIGHT

3 STROMARTEN

BATTERIESCHUTZ

STROMVERSORGUNG

DES GERÄTS

EARPHONE JACK

ANZEIGE DER LEISTUNGSSTUFE

SPEZIFIKATION

PFLEGE UND WARTUNG

GARANTIE

VERPACKUNGSLISTE

Hinweis: Bitte schalten Sie den Netzschalter (auf der Rückseite) auf "ON", bevor Sie die einzelnen Funktionen nutzen.

FUNKBETRIEB

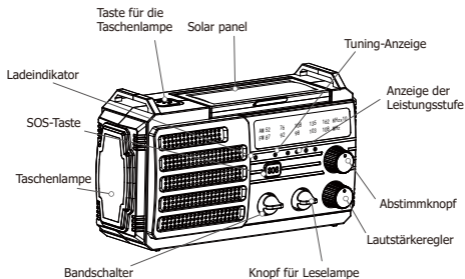

- Wenn der Netzschalter auf "ON" steht, drehen Sie den "Volume"-Regler, um das Radio zu öffnen.
- Drehen Sie den Bandschalter, um FM/AM zu wählen.
- Drehen Sie den Abstimmknopf, um einen Kanal zu wählen, wenn Sie FM/AM verwenden. Die Abstimmanzeige leuchtet grün, wenn der Kanal empfangen wird.
- Ziehen Sie die Antenne aus und passen Sie die Richtung an, um ein

- um ein besseres Signal beim Hören von FM-Sendungen zu erhalten. Drehen Sie den "Volume"-Regler in die Position OFF, um das Radio auszuschalten.

SOS-ALARM

- Drücken Sie die SOS-Taste 3 Sekunden lang, um die laute Sirene und das blinkende Fernlicht
- Drücken Sie die SOS-Taste erneut, um SOS auszuschalten.

LESELAMPE

- Öffnen Sie das Solarpanel, leuchtet die Leselampe auf, und schließen Sie das Solarpanel, leuchtet sie nicht mehr.
- Drehen Sie den Drehknopf für die Leselampe, um die Helligkeit einzustellen.

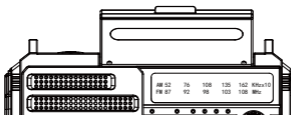

FLASHLIGHT

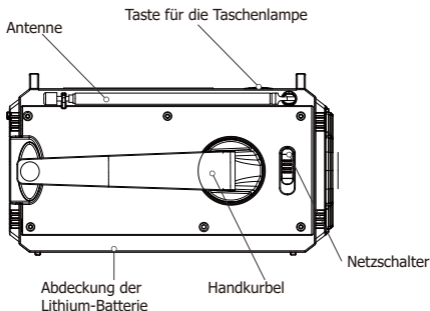

- Beim ersten Druck auf die Taschenlampe Taste leuchtet das Fernlicht auf. Beim zweiten Druck auf die Taschenlampe Taste leuchtet das Abblendlicht auf. Beim dritten Druck leuchten sowohl Fern- als auch Abblendlicht auf. Beim vierten Druck mit beide leuchten aus.

3 LEISTUNGSMETHODEN

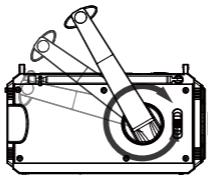

A USB-LADEN

- Die wasserdichte Abdeckung an der Seite dieses Produkts verfügt über 2 USB-Ausgangsanschlüsse, einen USB-Eingangsanschluss und einen Kopfhöreranschluss.
- Schließen Sie das mitgelieferte Micro-USB-Typ-C-Kabel an den Micro-USB-Eingang auf der rechten Seite des Geräts an, um den eingebauten Lithium-Akku zu laden. In der Zwischenzeit leuchten die 4 blauen Betriebsanzeigen nacheinander auf. Sie bleiben blau, wenn sie vollständig geladen sind.

B HANDKURBELBETRIEB

- Das Radio kann auch durch Drehen der Kurbel auf der Rückseite des Geräts aufgeladen werden.
- Die Ladekontrollleuchte leuchtet rot, wenn die Kurbel gedreht wird.

- Drehen Sie die Wippe im oder gegen den Uhrzeigersinn, und halten Sie sie 1 Minute lang auf einer konstanten Drehzahl von 130 U/min, die 25 Minuten lang für Fern- oder Abblendlicht oder 5-6 Minuten lang für Radioarbeit genutzt werden kann.

☉ SOLARSTROM

- Stellen Sie das Gerät in die pralle Sonne, damit es möglichst effizient wie möglich aufzuladen.
- Die Ladeanzeige leuchtet während des Ladevorgangs rot. Der Ladeeffekt ist abhängig von der Intensität des Sonnenlichtes ab. Stärkeres Sonnenlicht hat eine bessere Wirkung.
- Es wird hauptsächlich zur Wartung der Batterie verwendet, um die Lebensdauer der Batterie zu verlängern. Es wird hauptsächlich zur Wartung der Batterie verwendet, um
- die Lebensdauer der Batterie zu verlängern.

BATTERIESCHUTZ

- Dieses Notfunkgerät ist mit einer Funktion ausgestattet, die Abschaltung bei Unterspannung. Zum Schutz des Chips wird die Stromversorgung unterbrochen, um die Batterie vor Schäden zu schützen, wenn es zu einer Überlastung oder einem Kurzschluss in diesem Gerät kommt.

- Er schaltet die Stromquelle ab, wenn die Spannung niedriger als 2,7 V und schützt die Batterie vorover-discharged and damaged.

DAS GERÄT MIT STROM VERSORGEN

- Schließen Sie das USB-Gerät über ein USB-Kabel an den USB-Ausgang des Geräts an, um das USB-Gerät mit Strom zu versorgen. Wenn das Gerät als Powerbank verwendet wird (Entladung), wird die Energieanzeige schwächer.
- Diese Funktion wird für Notfälle empfohlen, verwenden Sie es nicht als normale Powerbank.

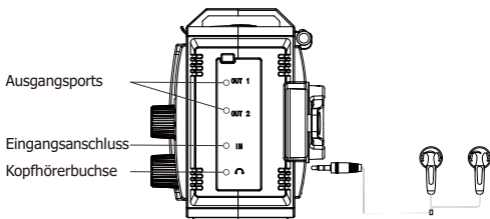

KOPFHÖRERBUCHSE

- Stecken Sie den 3,5-mm-Kopfhöreranschluss ein, um Radio zu hören um Ihre Freizeit zu genießen.
- Wenn Sie zu diesem Zeitpunkt die SOS-Taste drücken, hören Sie den SOS-Alarm über den Kopfhörer. Wenn Sie die SOS-Funktion ausschalten, kehrt das Gerät zur Radiofunktion zurück.

LEISTUNGSANZEIGE

AM 52	76	108	135	162	KHzx10
FM 87	92	98	103	108	MHz

Ⓢ  Ⓢ TUN Ⓢ 25% Ⓢ 50% Ⓢ 75% Ⓢ 100%

- Dieses Gerät verfügt über 4 blaue Kontrollleuchten zur Anzeige der Energiekapazität. Die Leistungsanzeige leuchtet 30 Sekunden lang auf, wenn Sie die Taschenlampe einschalten, und die Anzeige leuchtet beim Laden und Entladen weiter.
- 4 Lichter leuchten: $C > 75\%$
- 3 leuchtet auf: $50\% < C < 75\%$
- 2 Lichter leuchten: $25\% < C < 50\%$
- 1 leuchtet auf: $3\% < C < 25\%$
- Das erste Aufleuchten: $C < 3\%$
- C bedeutet Kapazität

SPECIFICATION

Frequenzbereich	FM 87~108MHz AM 522~1620KHz
Abmessungen	175x80x98mm
Gewicht	510g
Leistungsaufnahme	19w
Betriebsspannung	2.4~4.2V
Stromquelle	2*5000mAh / 3.7V Li-ion battery
Leistungsaufnahme	Type-C 5V 2A
Waterproof level	IPX3
LED-Taschenlampe	225LM(Max)
Leistung der Taschenlampe	2.3W
Leistung der Leselampe	1.2W
Nach vollständiger Aufladung unterstützt das Gerät	LED-Beleuchtung: Fernlicht: ≥36h Abblendlicht: ≥30h Fern- und Abblendlicht: ≥18h Leselampe: ≥40h Broadcast(Meddle volume): ≥96h

PFLEGE UND WARTUNG

- Bei der ersten Verwendung oder wenn das Gerät länger als 60 Tage nicht benutzt wird, kurbeln Sie bitte 1 Minute lang von Hand, um die interne Batterie zu aktivieren.
- Das Gerät darf keinen Tropfen oder Spritzern ausgesetzt werden, und mit Flüssigkeiten gefüllte Gegenstände sollten nicht auf das Gerät gestellt werden.
- Bitte entladen Sie das Gerät nicht zu sehr, um die Lebensdauer der internen Batterie nicht zu verkürzen oder gar die Batterie zu beschädigen.
- Vermeiden Sie es, mit der Taschenlampe direkt in die Augen zu blitzen, da dies zu Augenverletzungen führen kann.

GARANTIE

- Das Gerät hat eine volle 12-monatige Garantie gegen Herstellungsfehler ab dem Kaufdatum.

VERPACKUNGSLISTE

- Radio x 1
- USB Typ-C Kabel x 1
- Compass x 1
- Benutzerhandbuch x 1
- Geschenkkarton x 1

Das Elektro- und Elektronikgerätegesetz (ElektroG) enthält eine Vielzahl von Anforderungen an den Umgang mit Elektro- und Elektronikgeräten. Die wichtigsten sind hier zusammengestellt.

1. Getrennte Erfassung von Altgeräten

Elektro- und Elektronikgeräte, die zu Abfall geworden sind, werden als Altgeräte bezeichnet. Besitzer von Altgeräten haben diese ein vom unsortierten Siedlungsabfall getrennten Erfassung zuzuführen. Altgeräte gehören insbesondere nicht in den Hausmüll sondern inspezielle Sammel- und Rückgabesysteme.

2. Batterien und Akkus sowie Lampen

Bestzer von Altgeräten haben Altbatterien und Altakkumulatoren, die nicht vom Altgerät umschlossen sind, sowie Lampen, die zerstörungsfrei aus dem Altgerät entnommen werden können, im Regelfall vor der Abgabe an einer Erfassungsstelle vom Altgerät zutrennen. Dies git nicht, soweit Altgeräte einer Vorbereitung zur Wiederverwendung unter Beteiligung eines öffentlich-rechtlichen Entsorgungsträgers zugeführt werden.

3.Möglichkeiten der Rückgabe von Altgeräten

Besitzer von Altgeräten aus privaten Haushalten können diese bei den Sammelstellen der öffentlich-rechtlichen Entsorgungsträger oder bei den von Herstellern oder Vertreibern im Sinne des ElektroG eingerichteten Rücknahmestellen unentgeltlich abgeben.

Rücknahmepflichtig sind Geschäfte mit einer Verkaufsfläche von mindestens 400 m² für Elektro- und Elektronikgeräte sowie diejenigen Lebensmittelgeschäfte mit einer Gesamtverkaufsfläche von mindestens 800 m², die mehrmals Jahr oder dauerhaft Elektro- und Elektronikgeräte anbieten und auf dem Markt bereitstellen. Dies gilt auch bei Vertrieb unter Verwendung von Fernkommunikationsmitteln, wenn die Lager- und Versandflächen für Elektro- und Elektronikgeräte mindestens 400 m² betragen oder die gesamten Lager- und Versandflächen mindestens 8800 m² betragen. Vertreter haben die Rücknahme grundsätzlich durch geeignete Rückgabemöglichkeiten in zumutbarer Entfernung zum jeweiligen Endnutzer zu gewährleisten.

Die Möglichkeit der unentgeltlichen Rückgabe eines Altgerätes besteht bei rücknahmepflichtigen Vertrebern unter anderem dann, wenn ein neues gleichartiges Gerät, das im Wesentlichen die gleichen Funktionen erfüllt, an einen Endnutzer abgegeben wird. Wenn ein neues Gerät an einen privaten Haushalt ausgeliefert wird, kann das gleichartige Altgerät auch dort zur unentgeltlichen Abholung übergeben werden; dies gilt bei einem Vertrieb unter Verwendung von Fernkommunikationsmitteln für Geräte der Kategorien 1, 2 oder 4 gemäß § 2 Abs. 1 ElektroG, nämlich „Wärmeüberträger“, „Bildschirmgeräte“ oder „Großgeräte“ (letztere mit mindestens einer äußeren Abmessung über 50 Zentimeter). Zu einer entsprechenden Rückgabe-Absicht werden Endnutzer beim Abschluss eines Kaufvertrages befragt. Außerdem besteht die Möglichkeit der unentgeltlichen Rückgabe bei Sammelstellen der Vertreter unabhängig vom Kauf eines neuen Gerätes für solche Altgeräte, die in keiner äußeren Abmessung größer als 25 Zentimeter sind, und zwar beschränkt auf drei Altgeräte pro Geräteart.

4.Datenschutz-Hinweis

Altgeräte enthalten häufig sensible personenbezogene Daten. Dies gilt insbesondere für Geräte der Informations-undTelekommunikationstechnik wie Computer und Smartphones.Bitte beachten Sie in Ihrem eigenen Interesse,dass für die Löschung der Daten auf den zu entsorgenden Altgeräten jeder Endnutzer selbst verantwortlich ist.

5.Bedeutung des Symbols „durchgestrichene Mülltonne“

Das auf Elektro- und Elektronikgeräten regelmäßig abgebildete Symbol einer durchgestrichenen Mülltonne weist darauf hin, dass das jeweilige Gerät am Ende seiner Lebensdauer getrennt vom unsortierten Siedlungsabfall zu erfassen ist.





Made in China